

Minirack

YAMAHA XSR 700 / XTribute
(2016-2021)

Artikel Nr.: / Item-no.:

6604550 01 05 anthrazit/anthracite

YAMAHA XSR 700 / XTribute
(2022-)

Artikel Nr.: / Item-no.:

6604578 01 05 anthrazit/anthracite



 MONTAGEANLEITUNG
 MOUNTING INSTRUCTIONS

Kombinierbar mit Kofferträger / Combinable with Side carrier
Kombinierbar mit C-Bow / Combinable with C-Bow



Weiteres Zubehör auf unserer Homepage. More accessories: see our homepage.



Hepco & Becker GmbH
An der Steinmauer 6
D-66955 Pirmasens
Germany

Tel.: +49 (0)6331 - 1453 - 100
Fax: +49 (0)6331 - 1453 - 120
eMail: vertrieb@hepco-becker.de
www.hepco-becker.de

Minirack

YAMAHA XSR 700 / XTribute
(2016-2021)

YAMAHA XSR 700 / XTribute
(2022-)

Artikel Nr.: / Item-no.:









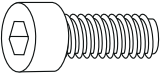
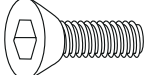
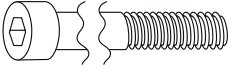

Artikel Nr.: / Item-no.:

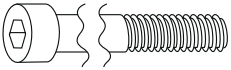
6604550 01 05 anthrazit/anthracite

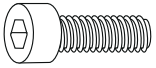
6604578 01 05 anthrazit/anthracite



DE INHALT
GB CONTENTS

1x	70009031	Alupalette/Minirack	
1x	70009183	Rohradapter links - tube adapter left	
1x	70009184	Rohradapter rechts - tube adapter right	
1x	70009185	Haltebügel oben - holder top	
1	70009187	Schraubensatz/Screw kit:	
	2x	Zylinderschraube M8x20 allen screw M8x20	 4x Senkkopfschraube M6x20 countersunk screw M6x20
	2x	Zylinderschraube M6x60 allen screw M6x60	 6x U-Scheibe ø6,4 washer ø6,4
	2x	Zylinderschraube M6x85 allen screw M6x85	 2x U-Scheibe ø8,4 washer ø8,4
	2x	Zylinderschraube M6x25 allen screw M6x25	 6x Mutter selbstsichernd M6 self lock nut M6
	2x	Aludistanz Ø18xØ7x10mm alu spacer Ø18xØ7x10mm	 2x Karosseriescheibe ø6,4xø20 body washer ø6,4xø20
	2x	Aludistanz Ø12xØ7x15mm alu spacer Ø12xØ7x15mm	 2x Karosseriescheibe ø6,4xø25 body washer ø6,4xø25
	4x	Verschlußstopfen Ø8 mm plastic plugs Ø8 mm	1x Logo Hepco & Becker ø30mm emblem Hepco & Becker

DE BENÖTIGTE WERKZEUGE
GB TOOLS REQUIRED



Sechskantschlüssel 4/5/6 - Allen key 4/5/6



Gabel-Ringschlüssel 10 - Wrench 10

DE WICHTIG
GB IMPORTANT

Die Voraussetzung für die Montage ist natürlich eine gewisse technische Erfahrung. Wenn Sie sich nicht sicher sind, wie man eine bestimmte Arbeit ausführt, sollten Sie diese Ihrer Fachwerkstatt überlassen. Ziehen sie alle zugänglichen Schrauben zuerst nur locker an. Nachdem alles montiert ist, werden die Schrauben dann auf das entsprechende Anzugsmoment festgezogen. Dadurch wird sichergestellt, dass das Produkt spannungsfrei angebaut ist. Anzugsmomente beachten! Nach der Montage alle Verschraubungen auf festen Sitz kontrollieren!

Of course, the assembly requires a certain technical experience. If you are not sure how to execute a determined action, you should ask your local distributor to do it. First, tighten all screws only loosely. After mounting all parts, the screws should be tightened to the torque specified. This guarantees, that the product is mounted without tension. Observe the tightening torques of the manufacturer! Control all screw connections after the assembling for tightness!

Minirack

YAMAHA XSR 700 / XTribute
(2016-2021)

Artikel Nr.: / Item-no.:

6604550 01 05 anthrazit/antracite

DE VORBEREITUNG
GB PREPARING

Sitzbank abnehmen. Die 4 markierten Originalschrauben entfernen - diese entfallen.

Disassemble seat. Dismantle the 4 marked original screws. Screws are obsolete.

YAMAHA XSR 700 / XTribute
(2022-)

Artikel Nr.: / Item-no.:

6604578 01 05 anthrazit/antracite

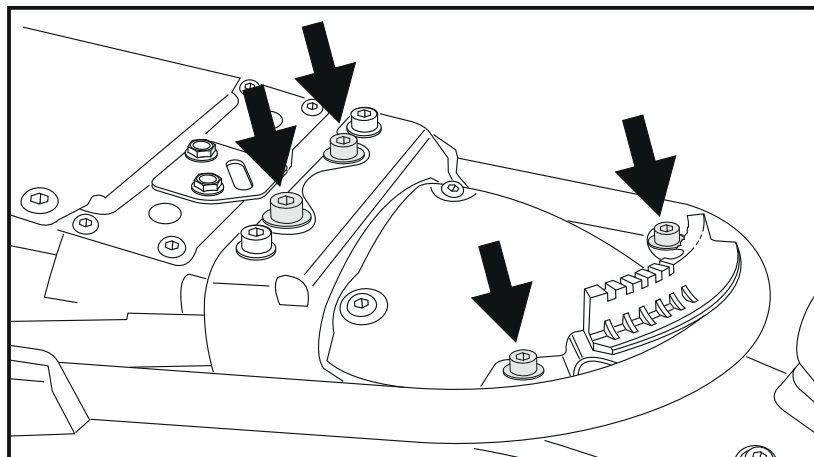

DE MONTAGEANLEITUNG
GB MOUNTING INSTRUCTIONS

Montage Haltebügel vorne:

Die Aludistanzen $\varnothing 12 \times \varnothing 7 \times 15$ links und rechts von unten in die nun freien Gummipuffer stecken. Den Haltebügel unter dem Heck positionieren. Die Zylinderschrauben M6x60 mit den Karosseriescheiben $\varnothing 6,4 \times \varnothing 25$ von oben durch Rahmen und Halter stecken. Von unten mit den U-Scheiben $\varnothing 6,4$ sowie den selbstsichernden Muttern M6 verschrauben.

Fastening holder top:

Add aluminum spacers $\varnothing 12 \times \varnothing 7 \times 15$ mm left and right in the fender rubber inserts from underneath. Position the holder under the fender. Insert the allen screws M6x60 from above through frame and holder. From below secure with self-lock nuts M6 and washers $\varnothing 6,4$.

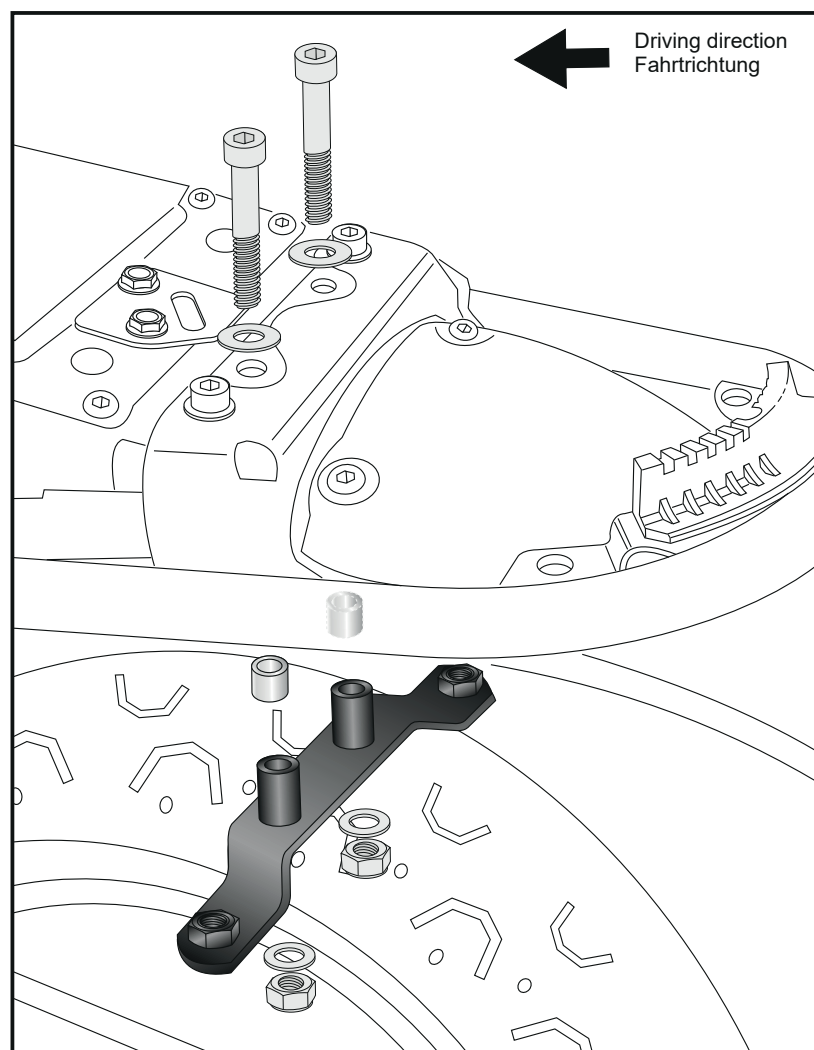
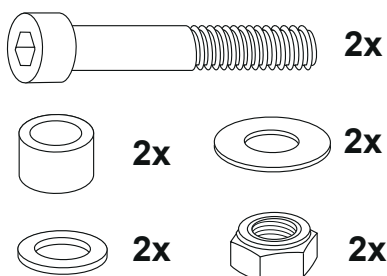

Minirack

YAMAHA XSR 700 / XTribute
(2016-2021)

Artikel Nr.: / Item-no.:

6604550 01 05 anthrazit/anthracite

 MONTAGEANLEITUNG
 MOUNTING INSTRUCTIONS

Montage Rohradapter vorne:

Unter den Halteadapterlaschen mit den Zylinderschrauben M8x20 und U-Scheiben $\varnothing 8,4$ in den Schweißmuttern verschrauben.

Fastening tube adapter front:

Under the flaps of the top holder with allen screws M8x20 and washers $\varnothing 8,4$ in the welded nuts.



YAMAHA XSR 700 / XTribute
(2022-)

Artikel Nr.: / Item-no.:

6604578 01 05 anthrazit/anthracite

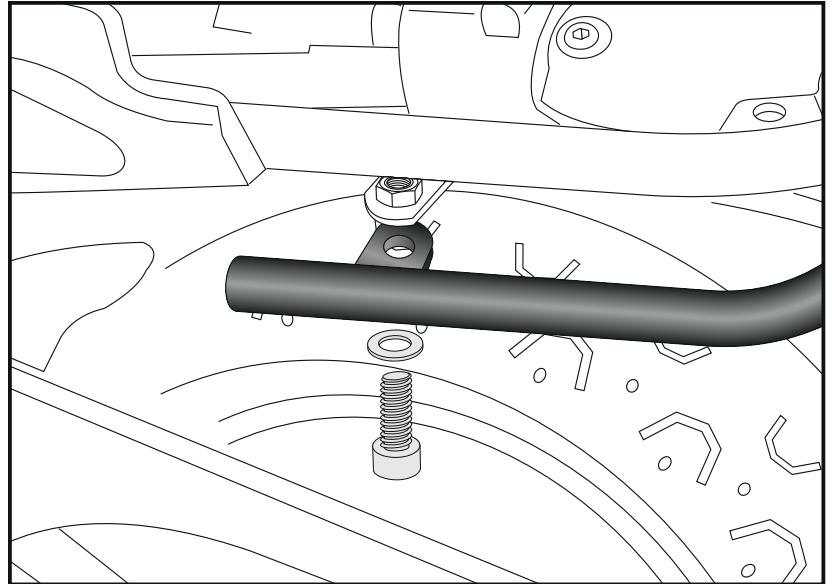

Montage Rohradapter hinten:

Von oben mit den Zylinderschrauben M6x25 sowie den Karoseriescheiben $\varnothing 6,4 \times \varnothing 20$ fixieren und von unten mit den Original- Gewindebuchsen verschrauben. Zwischen Adapterlasche und Rahmen die Aludistanz $\varnothing 18 \times \varnothing 7 \times 10$ mm fügen.

Bei Montage mit Kofferträger oder C- Bow werden anstelle der Zylinderschrauben M6x25 die beiliegenden, langen Zylinderschrauben M6x85 verwendet. Die Original- Gewindebuchsen entfallen und werden durch Muttern ersetzt.

Fastening tube adapter rear:

Use the allen screws M6x25 with body washers $\varnothing 6,4 \times \varnothing 20$ from above.

From below, the original threaded bushings will be used.

Add aluspacer $\varnothing 18 \times \varnothing 7 \times 10$ mm between frame and adapter.

When mounting together with a side carrier/ C-Bow holder: use the included allen screws M6x85 instead of the allen screws M6x25. Original threaded bushings are obsolete and will be changed with nuts.

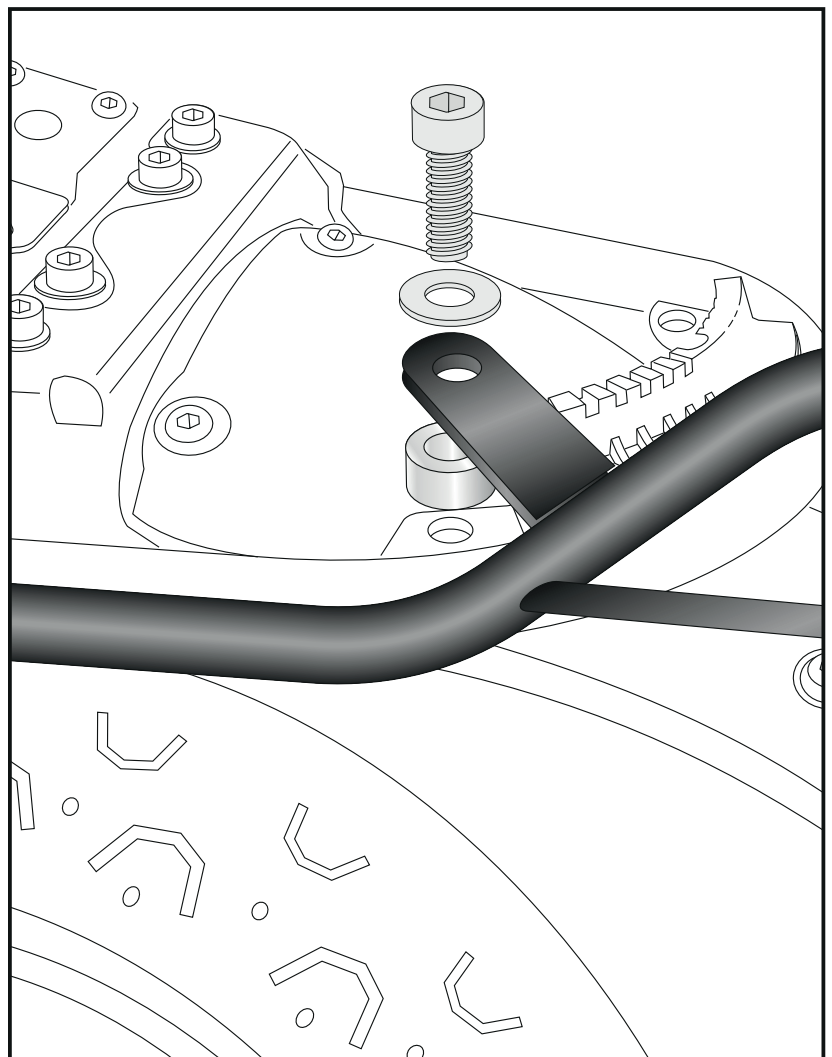
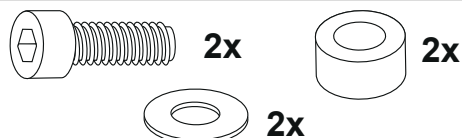

Minirack

YAMAHA XSR 700 / XTribute
(2016-2021)

Artikel Nr. / Item-no.:

6604550 01 05 anthrazit/anthracite

 MONTAGEANLEITUNG
 MOUNTING INSTRUCTIONS

Montage der Alupalette:

Auf den zuvor montierten Rohradaptern mit den Senkkopfschrauben M6x20. Von unten mit den selbstsichernden Muttern M6 sowie U-Scheiben Ø6,4 verschrauben. Nun alle Teile festziehen und Logo einkleben. Die nicht benutzten Bohrungen mit den Verschlußstopfen Ø8 mm verschließen.

Fastening of the alu palette:

At the tube adapters with countersunk head screws M6x20. Secure it with self lock nuts M6 and washers Ø6,4. Now, screw on all bolts and nuts and stick the logo into the cutout. Seal up the 4 holes not in use with the plastic plugs ø8mm.

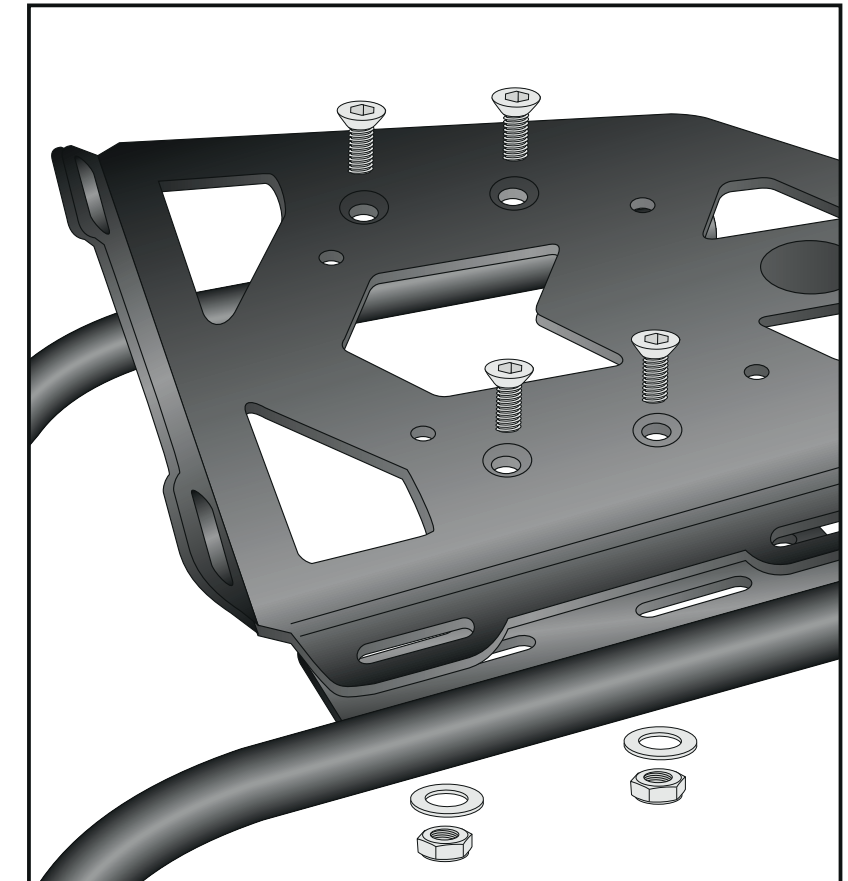
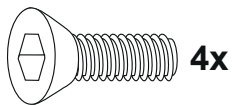

HINWEIS: an den zusätzlichen freien Bohrungen kann mit dem Lock it Hecktaschenhalter (Artikel-Nr. 506100) unsere Sportrack Hecktasche (Artikel-Nr. 640806 - Hecktaschenhalter inkl.) oder unser Daypack (Artikel-Nr. 640803 - Hecktaschenhalter optional erhältlich) sicher befestigt werden.

NOTE: with our lock it rear bag holder, (Item no. 506100) our Sportrack rear bag (item no. 640806 - lock it rear bag holder included) or our Daypack (Item no. 640803 - lock it rear bag holder not included) can be securely fastened at the additional free holes.



 ACHTUNG
 CAUTION

Nach der Montage alle Verschraubungen auf festen Sitz kontrollieren! Abgebaute Teile wieder montieren. Bitte beachten Sie unsere beigefügten Serviceinformationen.
Control all screw connections after the assembling for tightness! Reassemble the dismantled parts. Please notice our enclosed service information.

