

Frontschutzbügel/ Front guard

KAWASAKI Z400

(2019-2023)

Artikel Nr.: / Item-no.:

5032538 00 01 schwarz/black



DE INHALT
GB CONTENT

1x 700010434 Frontschutzbügel

1x 700010435 Schraubensatz:

Senkschraube M8x60	2x
Senkscheibe M8	2x
Zylinderschraube ISK M8x45	4x
U-Scheibe Ø8,4	4x
Aludistanz Ø15xØ9x7	4x
Aludistanz Ø13xØ9x22	1x

1x 700010434 Front guard

1x 700010435 Screw kit:

Countersunk screw M8x60	2x
Countersunk washer M8	2x
Allen screw M8x45	4x
Washer Ø8,4	4x
Alu spacer Ø15xØ9x7	4x
Alu spacer Ø13xØ9x22	1x



DE BENÖTIGTE WERKZEUGE
GB TOOLS REQUIRED

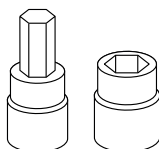

Set

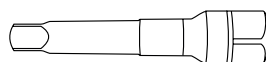
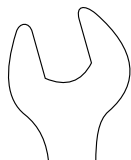

Verlängerung/extension

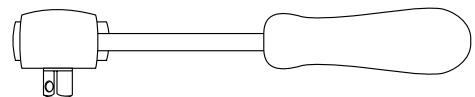

Ratsche/Ratchet

260619/120121/270922/080124

DE WICHTIG
GB IMPORTANT

Beachten Sie die in Ihrem Land geltenden Zulassungsbestimmungen.
Für den Bereich der BRD gilt: Ein Eintrag in die Fahrzeugpapiere ist nicht erforderlich.

Die Voraussetzung für die Montage ist natürlich eine gewisse technische Erfahrung. Wenn Sie sich nicht sicher sind, wie man eine bestimmte Arbeit ausführt, sollten Sie diese Ihrer Fachwerkstatt überlassen.

Ziehen sie alle zugänglichen Schrauben zuerst nur locker an. Nachdem alles montiert ist, werden die Schrauben dann auf das entsprechende Anzugsmoment festgezogen. Dadurch wird sichergestellt, dass das Produkt spannungsfrei angebaut ist. Anzugsmomente beachten! Nach der Montage alle Verschraubungen auf festen Sitz kontrollieren!

Of course, the assembly requires a certain technical experience. If you are not sure how to execute a determined action, you should ask your local distributor to do it. First, tighten all screws only loosely. After mounting all parts, the screws should be tightened to the torque specified. This guarantees, that the product is mounted without tension. Observe the tightening torques of the manufacturer! Control all screw connections after the assembling for tightness!

DE VORBEREITUNG
GB PREPARING

Die Schrauben der Lenkerklemmung sowie die Schrauben an den Lenkerenden entfernen, Schrauben entfallen. Vorsicht dass die Lenkergewichte nicht herunterfallen.

Remove the screws of the handlebar clamp as well as the screws at the handlebar ends, screws are omitted. Take care that the handlebar weights do not fall down.

DE MONTAGEANLEITUNG
GB MOUNTING INSTRUCTIONS

Montage des Frontschutzbügels vorne:

Die Montage erfolgt an den nun freien Gewindebohrungen mit den Zylinderschrauben M8x45 sowie U- Scheiben Ø8,4.
Zwischen Lasche und Klemme die Aludistanzen Ø15xØ9x7 fügen.

Fastening of the front guard front:

On the now free threaded holes with the allen screws M8x45 and washers Ø8.4.
Between the lug and the clamp, join the alu spacers Ø15xØ9x7.

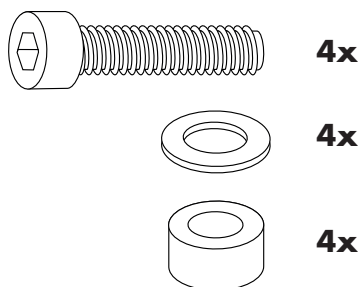

1

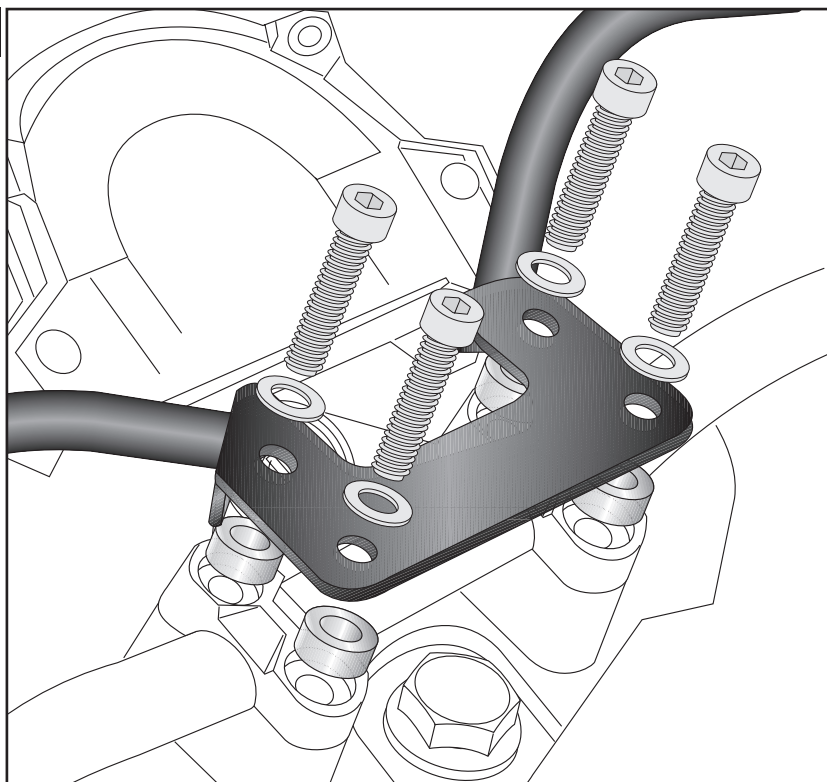

DE ACHTUNG
GB CAUTION

Beim Festziehen der Schrauben an der Lenkerklemmung darauf achten, dass die beiden vorderen Schrauben zuerst festgezogen werden.

When tightening the screws on the handlebar clamp, make sure that the two front screws are tightened first.

Montage des Frontschutzbügels außen:

Die Montage erfolgt an dem nun freien Gewinde samt Lenkergewicht mit der Senkschraube M8x60 sowie Senkscheibe Ø8,4. Auf der rechten Seite die Aludistanz Ø13xØ9x22 zwischen Bügel und Lenkergewicht fügen.

Fastening of the front guard external:

On the now free threads with countersunk screws M8x60 and countersunk washers Ø8.4.

On the right side, insert the alu spacer Ø13xØ9x22 between the bracket and the handlebar weight.

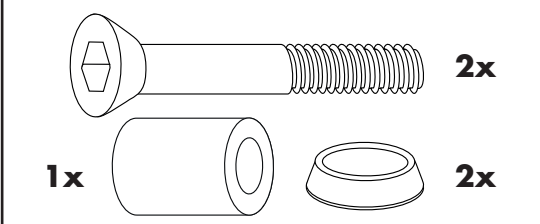

2

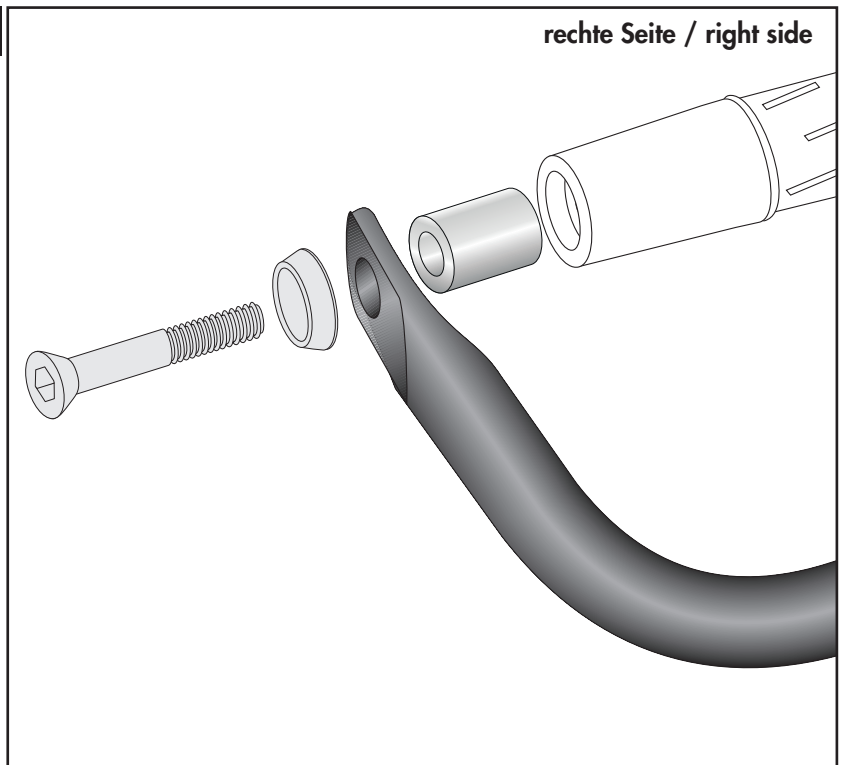

Nach der Montage alle Verschraubungen auf festen Sitz kontrollieren! Abgebaute Teile wieder montieren. Bitte beachten Sie unsere beigefügten Serviceinformationen.

Control all screw connections after the assembling for tightness! Reassemble the dismantled parts. Please notice our enclosed service information.

Weiteres Zubehör auf unserer Homepage. More accessories: see our homepage.



Hepco & Becker GmbH
An der Steinmauer 6
D-66955 Pirmasens
Germany

Tel.: +49 (0)6331 - 1453 - 100
Fax: +49 (0)6331 - 1453 - 120
eMail: vertrieb@hepco-becker.de
www.hepco-becker.de