

MOTORSCHUTZBÜGEL/ ENGINE GUARD

KTM 125 Duke
(2021-2023)

Art.Nr./Item-no.:

5017630 00 01 schwarz/black

5017630 00 06 orange



Inhalt

1x 700011756 Motorschutzbügel schwarz
ODER

1x 700011757 Motorschutzbügel orange

1x 700011758 Schraubensatz:

- 4 Zylinderschraube M8x45
- 1 Zylinderschraube M10x150
- 4 U-Scheibe Ø8,4
- 2 U-Scheibe Ø10,5
- 1 Selbstsichernde Mutter M10
- 1 Aludistanz Ø18xØ11x13
- 2 Aludistanz Ø18xØ9x18
- 2 Aludistanz Ø18xØ9x15

Content

1x 700011756 Engine guard black
OR

1x 700011757 Engine guard orange

1x 700011758 Screw kit:

- 4 Allen screw M8x45
- 1 Allen screw M10x150
- 4 Washer Ø8,4
- 2 Washer Ø10,5
- 1 Self lock nut M10
- 1 Alu spacer Ø18xØ11x13
- 2 Alu spacer Ø18xØ9x18
- 2 Alu spacer Ø18xØ9x15

Benötigte Werkzeuge / Required tools

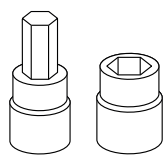

Set

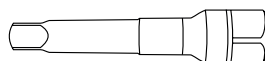

Verlängerung/extension

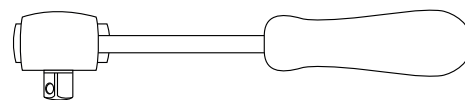

Ratsche/Ratchet

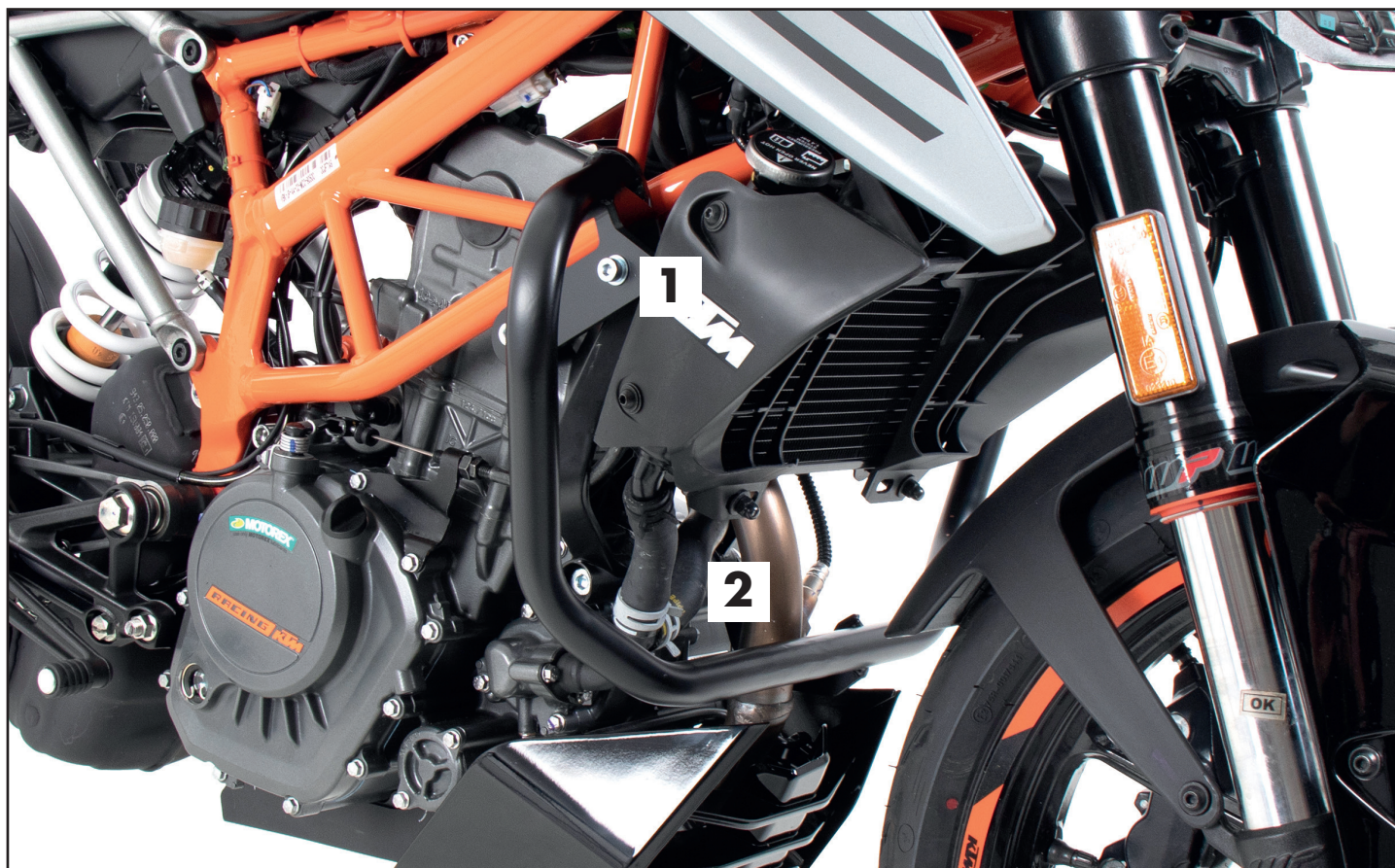



Wichtig / Important:

Beachten Sie die in Ihrem Land geltenden Zulassungsbestimmungen.
Für den Bereich der BRD gilt: Ein Eintrag in die Fahrzeugpapiere ist nicht erforderlich.

Wir empfehlen, die Montage in einer Fachwerkstatt durchführen zu lassen. Bei der Montage, alle zugänglichen Schrauben vorerst nur locker andrehen, sodass eine spannungsfreie Montage gewährleistet wird. Beim Anziehen der Schrauben, Anzugsmomente beachten.

We recommend having the installation carried out in a professional workshop. During installation, tighten all accessible screws loosely at first to ensure tension-free installation. When tightening the screws, observe the tightening torques.

Vorbereitende Maßnahmen / Preparatory actions

Den Motor unterbauen. Jeweils die beiden Schrauben der vorderen sowie die Schraube der unteren Motoraufhängung entfernen, alle Schrauben entfallen.

Support the engine from below. Remove the two screws from the front and the screw from the lower engine mounting, all screws are omitted.

**Wir empfehlen für die Montage eine 2. Person, um Kratzer an den Verkleidungsteilen zu vermeiden.
We recommend a 2nd person for the assembly to avoid scratches on the fairing.**

Montageanleitung / Installation Instruction

Montage Motorschutzbügel

rechts/links oben:

Mit den Zylinderschrauben M8x45 und U-Scheiben $\varnothing 8,4$ in den nun freien Gewindebohrungen.

RECHTS die Aludistanzen $\varnothing 18 \times \varnothing 9 \times 15$ zwischen Lasche und Rahmen fügen.

LINKS die Aludistanzen $\varnothing 18 \times \varnothing 9 \times 18$ zwischen Lasche und Rahmen fügen.

Fastening of the engine guard

right/left top:

With the allen screws M8x45 and washers $\varnothing 8,4$ in the now free threads.

RIGHT insert the alu spacers $\varnothing 18 \times \varnothing 9 \times 15$ between the bracket and the frame.

LEFT insert the alu spacers $\varnothing 18 \times \varnothing 9 \times 18$ between the bracket and the frame.

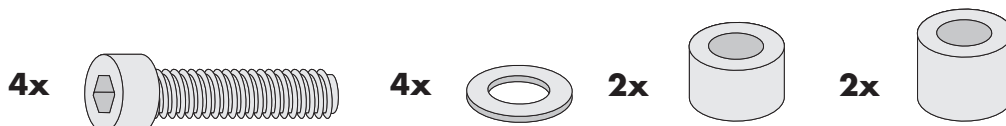
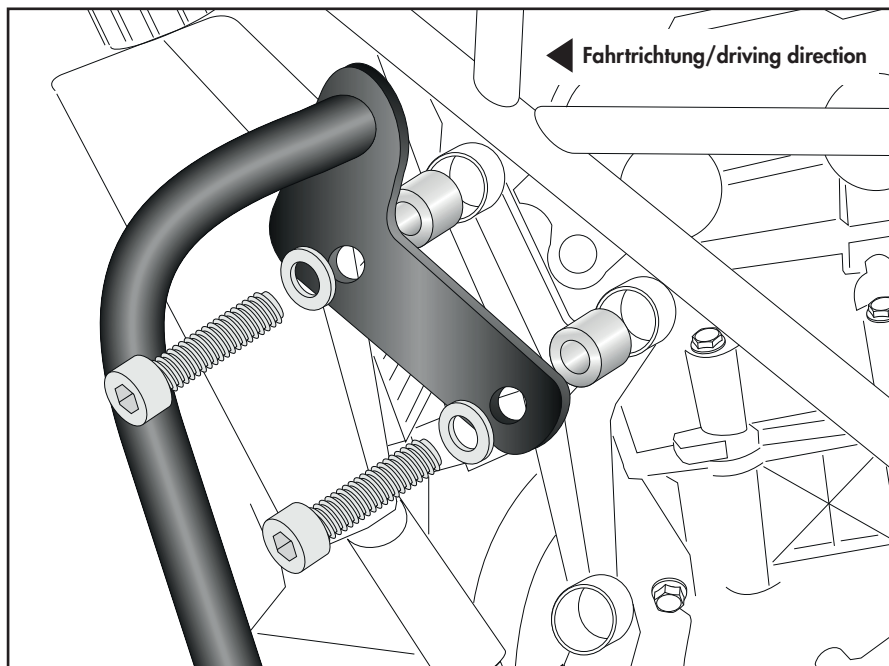
1

Montage Motorschutzbügel

vorne unten:

An der nun freien Bohrung mit der Zylinderschraube M10x150, U-Scheiben $\varnothing 10,5$ sowie selbstsichernder Mutter M10.

Zwischen Lasche und Rahmen die Aludistanz $\varnothing 18 \times \varnothing 11 \times 13$ fügen. Die Verschraubung erfolgt von der rechten Seite.

Fastening of the engine guard

front bottom:

At the now free hole with allen screw M10x150, washers $\varnothing 10,5$ and self lock nut M10.

Insert the alu spacer $\varnothing 18 \times \varnothing 11 \times 13$ between the bracket and the frame.

The screw connection is made from the right-hand side.

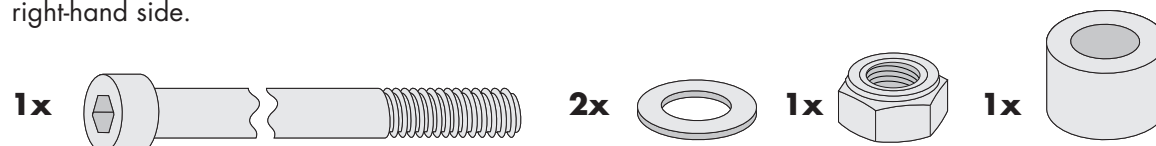
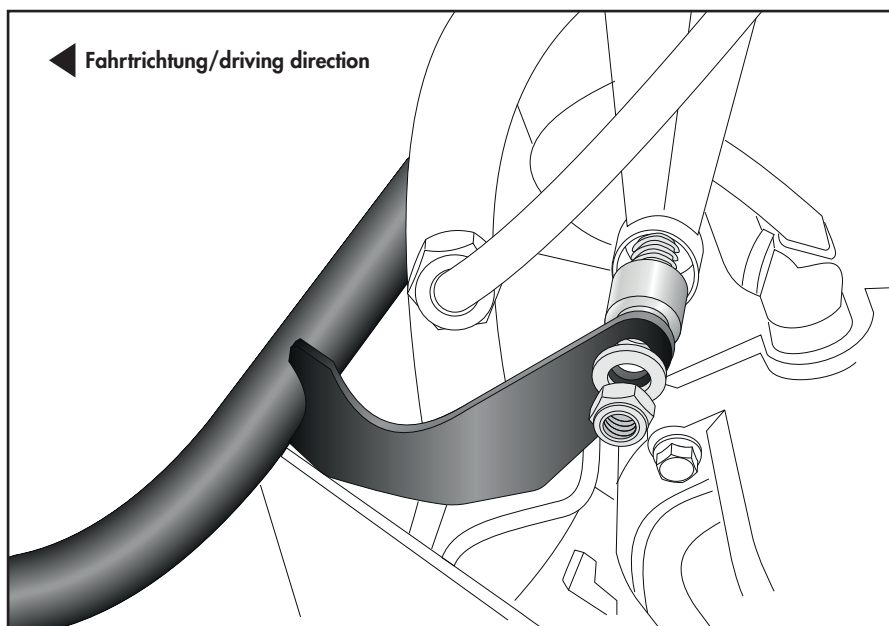
2

Achtung / Attention:

Nach der Montage alle Verschraubungen auf festen Sitz kontrollieren! Abgebaute Teile wieder montieren. Bitte beachten Sie unsere beigefügten Serviceinformationen.

Control all screw connections after the assembling for tightness! Reassemble the dismantled parts. Please notice our enclosed service information.

Weiteres Zubehör für dieses Modell auf www.hepco-becker.de / More accessories for this model see www.hepco-becker.de