

**Montage**

1

Der Bausatz umfaßt die folgenden Teile:			Stück	Bestellnr.	Bezeichnung
Stück	Bestellnr.	Bezeichnung			
2	700007062	<b>C-Bow chrom</b>	2		Linsenkopfschrauben M8 x 90
2	700011233	<b>Halteadapter vorne links/rechts</b>	2		Sechskantschraube M8 x 90
2	700011210	<b>Halteadapter hinten links/rechts</b>	8		Sechskantschraube M6 x 20
1	700011256	<b>Schraubensatz:</b>	8		U-Scheibe $\varnothing 17 \times \varnothing 9 \times 3 \text{mm}$
2		Distanz $\varnothing 18 \times \varnothing 9 \times 30 \text{mm}$			
2		Distanz $\varnothing 18 \times \varnothing 11 \times 45 \text{mm}$			
8		U-Scheibe $\varnothing 6,4$			
4		U-Scheibe $\varnothing 8,4$			
					in Verbindung mit einer Sissybar/Brücke:
			2		Sechskantschrauben M8x110
			2		Linsenkopfschrauben M8x110

Vorbereitung:

Die Verschraubung erfolgt links und rechts an der Chromleiste.

Immer erst eine Seite fertigstellen, dann die andere. Ansonsten senkt sich der Kotflügel ab!

Zur Erleichterung der Montage die Chromleisten mit Klebeband fixieren.

Die Blinker verbleiben in der Originalposition.

Der C-Bow kann auch in Verbindung mit einer Sissybar/Brücke montiert werden.

Hierzu werden 2 Sechskantschrauben M8x110 und Linsenkopfschrauben M8x110 verwendet.



0806101806120703141191222

Ziehen sie alle zugänglichen Schrauben zuerst nur locker an. Nachdem alles montiert ist, werden die Schrauben dann auf das entsprechende Anzugsmoment festgezogen.

Dadurch wird sichergestellt, dass das Produkt spannungsfrei angebaut ist.

Schrauben zusätzlich mit Sicherungsmittel sichern. Anzugsmomente des Motorradherstellers beachten!

Hepco & Becker GmbH  
An der Steinmauer 6  
66955 Pirmasens  
Germany

Tel: +49 (0) 6331 1453 100  
Fax: +49 (0) 6331 1453 120  
e-mail: [vertrieb@hepco-becker.de](mailto:vertrieb@hepco-becker.de)  
Internet: [www.hepco-becker.de](http://www.hepco-becker.de)



**Montage****1**

Montage Halteadapter klein hinten links und rechts:  
Dieser wird an der hinteren Verschraubung der Chromleiste mit der Sechskantschraube M8x90 sowie U-Scheibe  $\varnothing 8,4$  montiert.  
Zwischen Adapter und Chromblende die Distanz  $\varnothing 18 \times \varnothing 11 \times 45$  mm fügen.

**HINWEIS** - Polierte Seite der Halteadapter jeweils nach aussen (Sichtbereich, siehe unten) montieren.

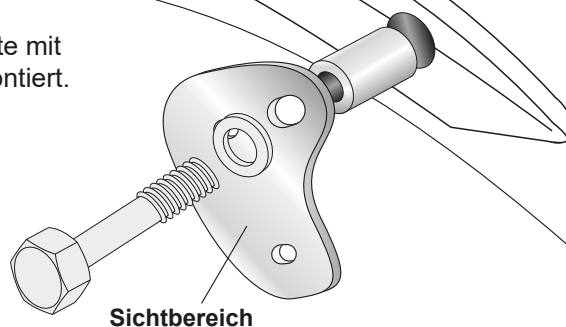
**2**

Montage Halteadapter vorne groß links und rechts:  
Halteadapter wie gezeigt am C-Bow anbringen. Hierzu die Sechskantschrauben M6 x 20 mit U-Scheiben  $\varnothing 6,4$  verwenden. Zwischen C-Bow und Halteadapter wird jeweils eine U-Scheibe  $\varnothing 17 \times \varnothing 9 \times 3$  mm Stärke positioniert.

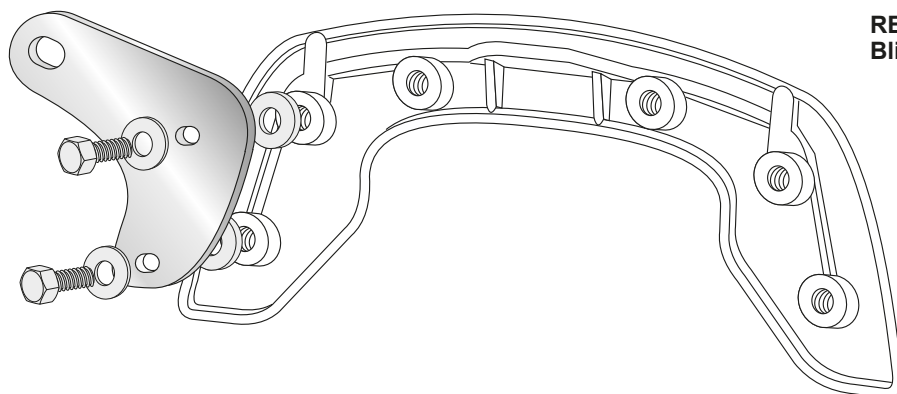

**RECHTE SEITE -  
Blick auf Rückseite C-Bow**

**3**

Montage C-Bow:  
An der vorderen Verschraubung mit der Linsenkopfschraube M8x90 sowie U-Scheibe 8,4 montieren.  
Zwischen Adapter und Chromblende die Distanz  $\varnothing 18 \times \varnothing 9 \times 30$  mm fügen.  
Hinten den C-Bow am bereits montierten Halteadapter anbringen. Hierzu die Sechskantschrauben M6 x 20 mit U-Scheiben  $\varnothing 6,4$  verwenden. Zwischen C-Bow und Halteadapter wird jeweils eine U-Scheibe  $\varnothing 17 \times \varnothing 9 \times 3$  mm Stärke positioniert.

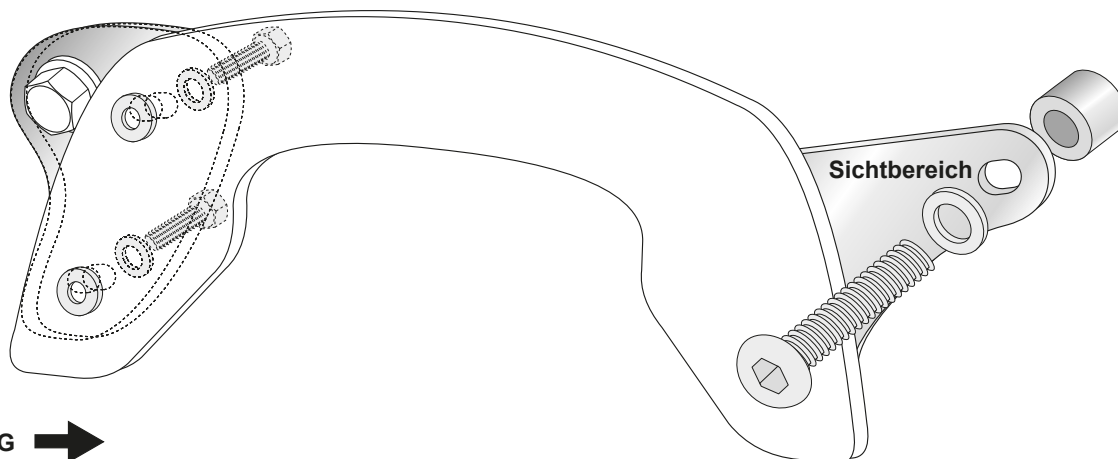

**FAHRTRICHTUNG** →

**Montage zusammen mit einer Sissybar/Gepäckbrücke**

Die Linsenkopfschrauben der Sissybarbefestigung entfernen.

- 1** Montage Halteadapter klein hinten links und rechts:  
Dieser wird an der hinteren Verschraubung der Chromleiste mit der Sechskantschraube M8x110 sowie U-Scheibe  $\varnothing 8,4$  montiert.  
Zwischen Adapter und Sissybar die Distanz  $\varnothing 18 \times \varnothing 9 \times 45$  mm fügen.

- 2** An der vorderen Verschraubung mit der Linsenkopfschraube M8x110 sowie U-Scheibe 8,4 montieren.  
Zwischen Adapter und Sissybar die Distanz  $\varnothing 18 \times \varnothing 11 \times 30$  mm fügen.

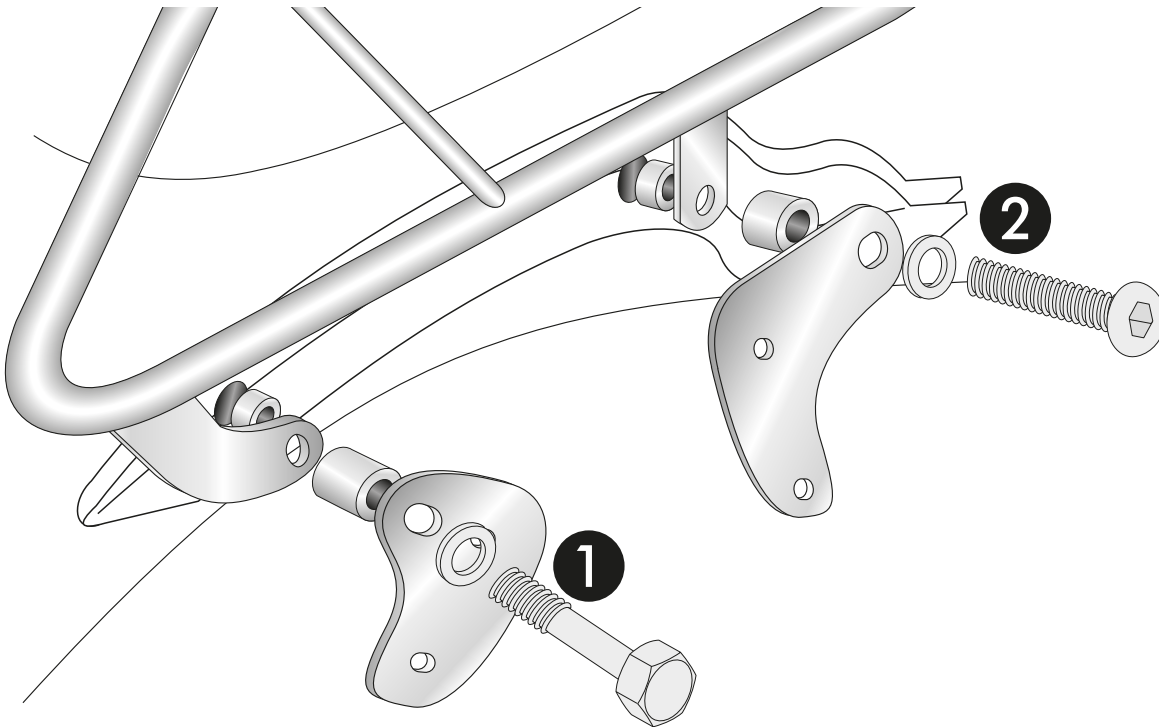

## Assembling instructions

The kit includes the following parts:		Quant	item no.	description
Quant	item no.			description
2	700007062			<b>C-Bow chrome</b>
2	700011233			<b>front adapter left/right</b>
2	700011210			<b>rear adapter left/right</b>
1	700011256			<b>screw kit:</b>
8				washer ø6,4
4				washer ø8,4
2				spacer ø18 x ø9 x 30 mm
2				spacer ø18 x ø11 x 45 mm
		2		filister head screw M8 x 90
		2		hexagon bolt M8 x 90
		8		hexagon bolt M6 x 20
		8		washer ø17xø9x3mm
		to mount the C-Bow together with a sissybar or rack:		
		2		hexagon bolts M8x110
		2		filister head screws M8x110

### Preparing:

C-Bow adapters will be fixed left and right at the chrome bar.

Unscrew screws of the chrome bar - do it side by side, not both sides at the same time.

Tip: Fix chromed bar with tape at the fender before removing the screws.

Blinkers remain in their original position.

It is also possible, to mount the C-Bow together with a sissybar or rack

Two hexagon bolts M8x110 and two filister head screws M8x110 are used,



### Tip:

Fit all parts and screw on not too strong.

After mounting all parts, the screws should be tightened to the torque specified.

This guarantees, that the kit is mounted without tension.

**Hepco & Becker GmbH**  
**An der Steinmauer 6**  
**66955 Pirmasens**  
**Germany**

Tel: +49 (0) 6331 1453 100  
 Fax: +49 (0) 6331 1453 120  
 e-mail: [vertrieb@hepco-becker.de](mailto:vertrieb@hepco-becker.de)  
 Internet: [www.hepco-becker.de](http://www.hepco-becker.de)



## Assembling instructions

1

Mount the rear adapter to the chromed bar as shown.  
Use hexagon bolts M 8 x 90 with washer  $\varnothing 8,4$ .  
Sandwich spacer  $\varnothing 18 \times \varnothing 11 \times 45$  mm.

**NOTICE** - the polished side of the adapters should be outside ( see below)

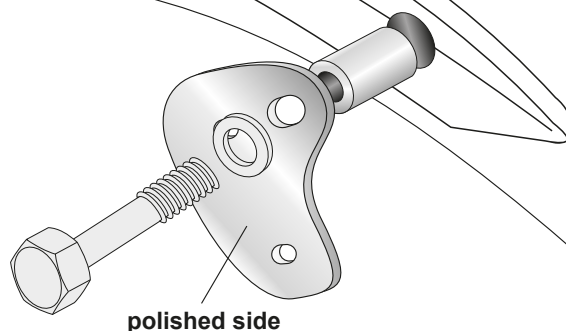

2

Mount the front adapter to the C-Bow as shown.  
Use hexagon bolts M6 x 20 with washer  $\varnothing 6,4$ .  
Sandwich washers  $\varnothing 17 \times \varnothing 9 \times 3$ mm.

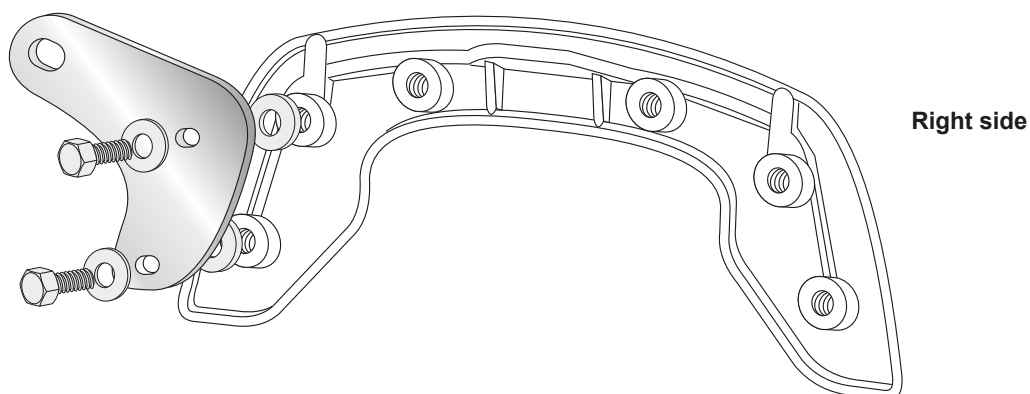

3

Fix the C-Bow to the chromed bar. Use filister head screws M8 x 90 with washer  $\varnothing 8,4$ .  
Sandwich spacer  $\varnothing 18 \times \varnothing 9 \times 30$ mm.

Fix the C-Bow to the rear adapter (mounted in step 1). Use hexagon bolts M6 x 20 with washer  $\varnothing 6,4$ .  
Sandwich washers  $\varnothing 17 \times \varnothing 9 \times 3$ mm.

Now, all screws should be tightened to the torque specified.

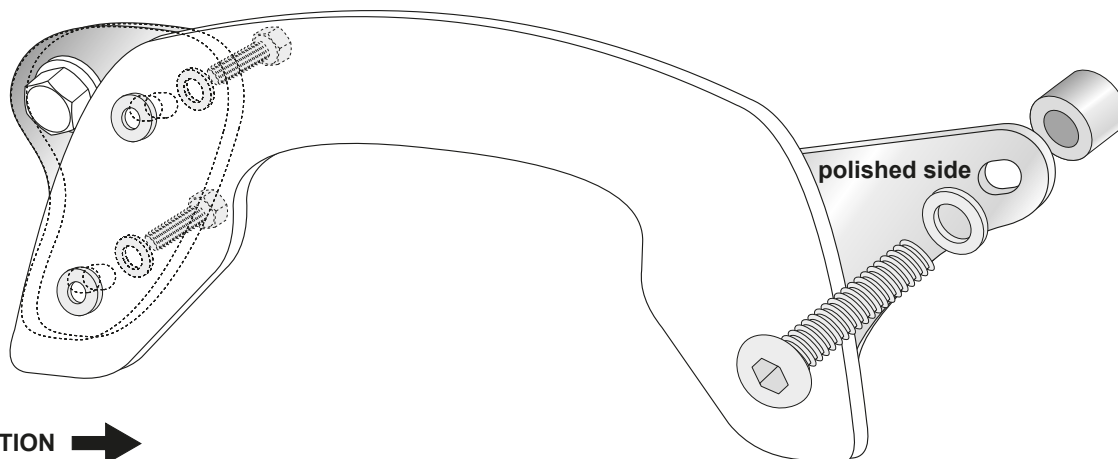

## Mounting a C-Bow together with a Sissybar/rear rack

Dismantle filister head screws of the Sissybar mounting.

- 1** Mount the rear adapter to the chromed bar as shown.  
Use hexagon bolts M 8 x 110 with washer  $\varnothing 8,4$ .  
Sandwich spacer  $\varnothing 18 \times \varnothing 9 \times 45$  mm.
- 2** Front fixing point: use filister head screws M8 x 110 with washer  $\varnothing 8,4$ .  
Sandwich spacer  $\varnothing 18 \times \varnothing 11 \times 30$  mm.

