

C-Bow Taschenhalter / Soft bag holder

MOTO GUZZI Bellagio

Artikel Nr.: / Item-no.:

630539 00 01 schwarz/black **630539 00 02** chrom/chrome



DE INHALT
GB CONTENTS

2	700007062	C-Bow	2	700007062	C-Bow
1	700007167	C-Bow Halteadapter vorne links	1	700007167	C-Bow adapter front left
1	700007168	C-Bow Halteadapter vorne rechts	1	700007168	C-Bow adapter front right
1	700007169	C-Bow Halteadapter hinten links	1	700007169	C-Bow adapter rear left
1	700007170	C-Bow Halteadapter hinten rechts	1	700007170	C-Bow adapter rear right
1	700007171	Adapterbügel	1	700007171	adapter bow
1	700007762	Verbindungsbügel	1	700007762	bracing bow
1	700007172	Verstärkungslasche links	1	700007172	shackle left
1	700007173	Verstärkungslasche rechts	1	700007173	shackle right
2	700007174	Satz Alu-Klemm-Distanzen $\varnothing 25 \times \varnothing 8 \times 56$	2	700007174	set alu rods $\varnothing 25 \times \varnothing 8 \times 56$
2		Zylinderschrauben ISK M8x30	2		allen screw M8x30
3		Zylinderschrauben ISK M8x50	3		allen screw M8x50
1		Zylinderschraube ISK M8x20	1		allen screw M8x20
2		Zylinderschrauben ISK M6x25	2		allen screw M6x25
4		Sechskantschrauben M6x16	4		hexagon bolt M6x16
4		Sechskantschrauben M6x20	4		hexagon bolt M6x20
10		U-Scheiben $\varnothing 6,4$	10		washer $\varnothing 6,4$
5		U-Scheiben $\varnothing 8,4$	5		washer $\varnothing 8,4$
1		Aludistanz $\varnothing 18 \times \varnothing 9 \times 5 \text{mm}$	1		alu spacer $\varnothing 18 \times \varnothing 9 \times 5 \text{mm}$
1		Aludistanz $\varnothing 18 \times \varnothing 9 \times 7 \text{mm}$	1		alu spacer $\varnothing 18 \times \varnothing 9 \times 7 \text{mm}$
2		selbstsichernde Mutter M8	2		self-lock nut M8

DE EINSCHRÄNKUNG
GB LIMITATION

Die Soziustauglichkeit ist eingeschränkt. Für eine vergrößerte Beinfreiheit empfehlen wir die C-Bow Verlegung 710630 00 01 schwarz oder 710630 00 02 in chrom.

Passenger suitability is limited. For increased legroom we recommend the C-Bow shifting 710630 00 01 black or 710630 00 02 in chrome.



03032010/180310/060911/100212/091112/2 0916/150318/081221

C-Bow Taschenhalter / Soft bag holder

MOTO GUZZI Bellagio

Artikel Nr.: / Item-no.:

630539 00 01 schwarz/black **630539 00 02** chrom/chrome



DE WICHTIG
GB IMPORTANT

Die Voraussetzung für die Montage ist natürlich eine gewisse technische Erfahrung. Wenn Sie sich nicht sicher sind, wie man eine bestimmte Arbeit ausführt, sollten Sie diese Ihrer Fachwerkstatt überlassen. Ziehen sie alle zugänglichen Schrauben zuerst nur locker an. Nachdem alles montiert ist, werden die Schrauben dann auf das entsprechende Anzugsmoment festgezogen. Dadurch wird sichergestellt, dass das Produkt spannungsfrei angebaut ist. Anzugsmomente beachten! Nach der Montage alle Verschraubungen auf festen Sitz kontrollieren!

Of course, the assembly requires a certain technical experience. If you are not sure how to execute a determined action, you should ask your local distributor to do it. First, tighten all screws only loosely. After mounting all parts, the screws should be tightened to the torque specified. This guarantees, that the product is mounted without tension. Observe the tightening torques of the manufacturer! Control all screw connections after the assembling for tightness!

DE BENÖTIGTE WERKZEUGE
GB TOOLS REQUIRED

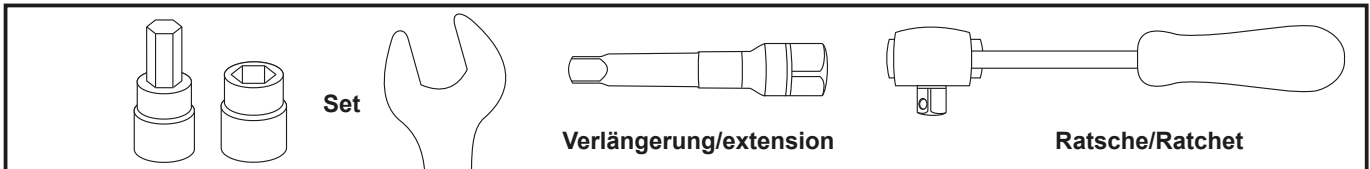

DE VORBEREITUNG
GB PREPARING

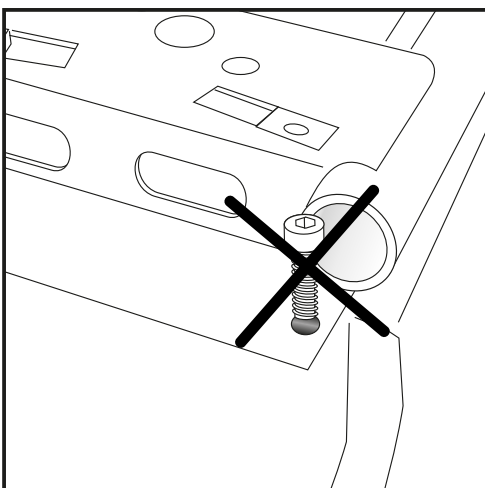

Vorbereitung zur Montage der Verstärkungslaschen links und rechts:
Original Kotflügelhalteschrauben entfernen.
Sitzbank abnehmen. Heckverkleidung demontieren. Kabel trennen.

Anschließend mit Schritt 1 und 2 fortfahren.
Heckverkleidung wieder montieren. Kabel anschließen.

Unmount fender screws
Dismantle seat.
Dismantle rear fairing.
Disconnect cable.
Then continue with step 1 and 2.
Mount the rear fairing again. Connect cable.

C-Bow Taschenhalter / Soft bag holder

MOTO GUZZI Bellagio

Artikel Nr. / Item-no.:

630539 00 01 schwarz/black **630539 00 02** chrom/chrome



DE MONTAGEANLEITUNG
GB MOUNTING INSTRUCTIONS

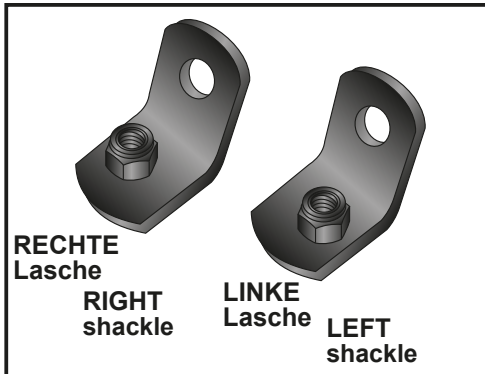

Auf die Verwendung der richtigen Lasche achten!
Links und rechts sind nicht gleich, da asymmetrisch.
Use the correct shackle! Left and right are not the same.

Montage der Verstärkungslaschen links und rechts:

1 Laschen und Aluminium-Klemmdistanzen mit den Zylinderschrauben M8x50 und U-Scheiben $\varnothing 8,4$ in gezeigter Folge vormontieren.

ACHTUNG:
unbedingt vormontieren nach Schritt 1, sonst kann die Klemmdistanz in den Rohrrahmen rutschen! Nach dem Einschieben, vor dem Verschrauben darauf achten, daß die Bohrungen in den Verstärkungslaschen deckungsgleich mit den Bohrungen im Kotflügelhalter sind. Links und rechts beachten.

2 Die so vormontierten Elemente in die offenen Enden des Rohrrahmens einschieben und die Inbusschraube fest anziehen.

Fastening of the shackles left + right:

1 Mount shackle and two different alu-rod with allen screw M8x50 and washer $\varnothing 8,4$ as shown in the picture before inserting.

NOTICE:
it is absolutely necessary to pre-assemble the parts like step 1 before inserting. Otherwise the alu rod can slip into the frame with no chance to fix it. Insert as far as the borings in the shackle are congruent with the holes in the fender bracket.

2 Insert this complete element into the open end of the frame. Tighten the allen screw.

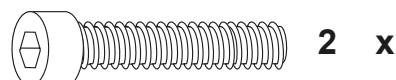
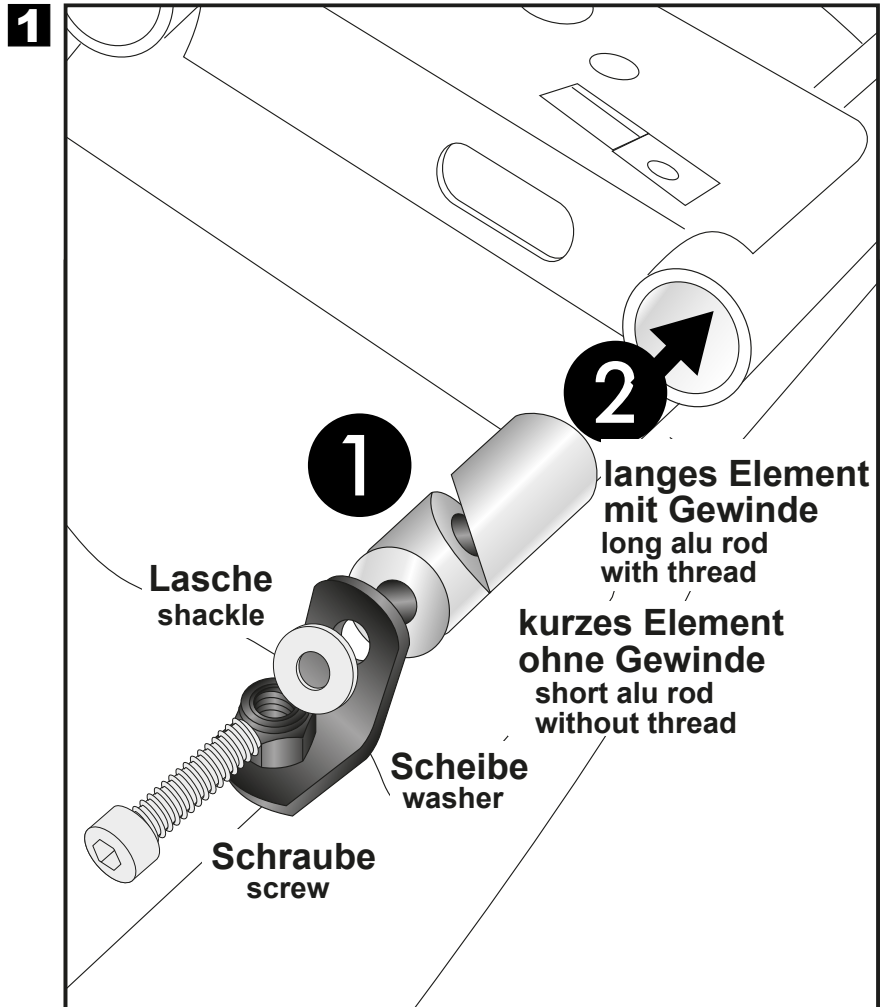

C-Bow Taschenhalter / Soft bag holder

MOTO GUZZI Bellagio

Artikel Nr.: / Item-no.:

630539 00 01 schwarz/black **630539 00 02** chrom/chrome



DE MONTAGEANLEITUNG
GB MOUNTING INSTRUCTIONS

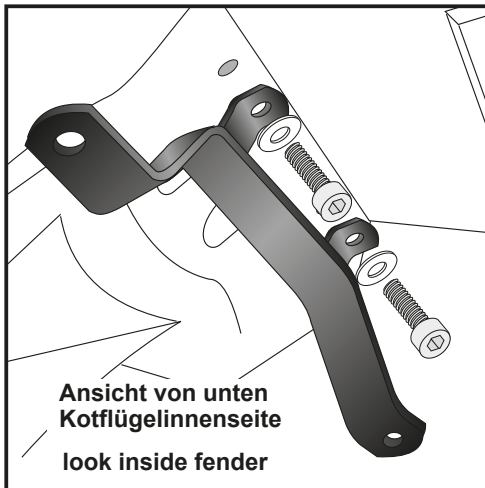

2

Montage des Adapterbügels:

Von unten wird der Adapterbügel mit Zylinderschrauben M6x25 und U-Scheiben $\varnothing 6,4$ an der in Schritt 1 montierten Lasche befestigt. Die Verschraubung erfolgt zusammen mit dem Kotflügel.

Fastening of the adapter bow:

Fix the adapter bow with allen screws M6 x 25 and washer $\varnothing 6,4$ together with the fender at the shackles mounted in step 1.

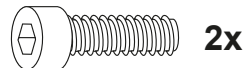

2x



2x

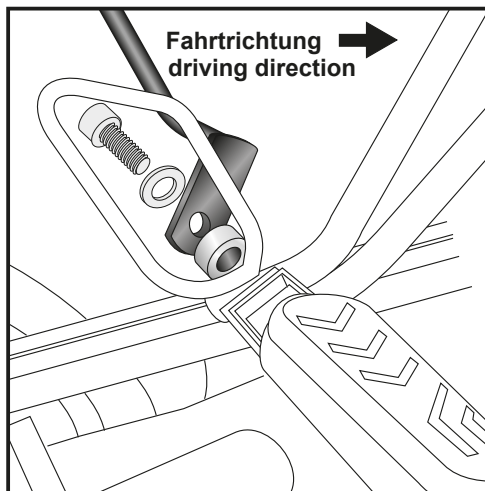

3

Montage der Halteadapter vorne rechts:

hinter dem Soziesfußraster an der freien Gewindebohrung mit der Zylinderschraube M8x20 sowie U-Scheibe $\varnothing 8,4$. Zwischen Halter und Soziesraste die Aludistanz $\varnothing 18 \times \varnothing 9 \times 5$ mm fügen.

Fastening of the adapter left + right front:

Fix the adapter at the free rear fixing point of the footrest bracket with allen screw M8 x 20 and washer $\varnothing 8,4$.

Sandwich spacer $\varnothing 18 \times \varnothing 9 \times 5$ mm between footrest bracket and adapter.

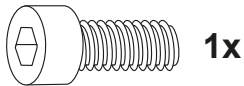

1x

1x

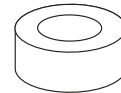

1x



1x

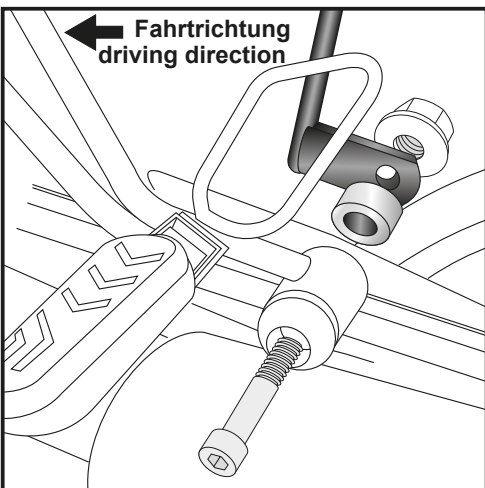

4

Montage der Halteadapter vorne links:

hinter der Topaufhängung (Originalschraube entfällt) mit der Zylinderschraube M8x50. Originalmutter verwenden. Zwischen Halter und Topaufhängung die Aludistanz $\varnothing 18 \times \varnothing 9 \times 7$ mm fügen.

Fastening of the adapter left + right front:

Fix the adapter at the fixing point of the exhaust with allen screw M8 x 50 and original nut.

Sandwich spacer $\varnothing 18 \times \varnothing 9 \times 7$ mm between exhaust and adapter.

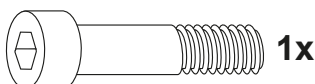

1x

1x

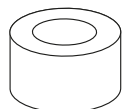

C-Bow Taschenhalter / Soft bag holder

MOTO GUZZI Bellagio

Artikel Nr.: / Item-no.:

630539 00 01 schwarz/black **630539 00 02** chrom/chrome



DE MONTAGEANLEITUNG
GB MOUNTING INSTRUCTIONS

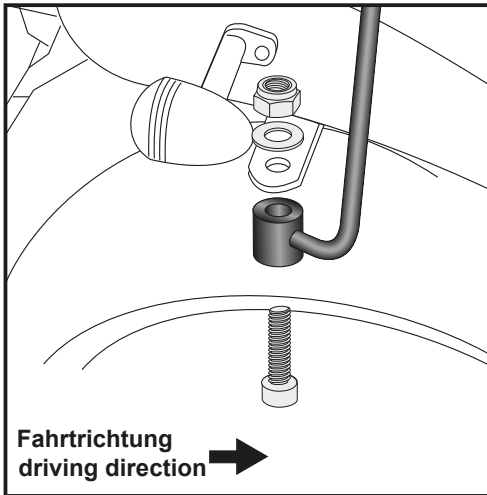

5 Befestigung der Halteadapter hinter rechts und links:
An dem zuvor montiertem Adapterbügel (Schritt 2), von unten mit der Zylinderschraube M8x30 sowie U-Scheibe und selbstsichernde Mutter M8.

Fastening of the adapter left + right rear:
Fix the adapter at the adapter bow (mounted in step 1) with allen screw M8x30, washers $\varnothing 8,4$ and self-lock nut M8.
Sandwich spacer $\varnothing 18 \times \varnothing 9 \times 7$ mm between exhaust and adapter.

Montage des Verbindungsbügels und des C-Bows:
C-Bow Halter mit den Halteadaptern verschrauben.
Zur Befestigung vorne die Sechskantschrauben M6x16 mit U-Scheiben $\varnothing 6,4$ verwenden. ①

Zur Befestigung hinten die Sechskantschrauben M6x20 mit U-Scheiben $\varnothing 6,4$ verwenden. Der Verbindungsbügel wird hier zwischen C-Bow und Adapter mitverschraubt (siehe Foto). ②

Fastening of the bracing bow and the C-Bow:
Front: ①
with hexagon bolts M6x16 and washers $\varnothing 6,4$.
Rear: ②
together with the bracing bow with hexagon bolts M6x20 and washers $\varnothing 6,4$.
Position of the bracing bow:
between C-Bow and adapter (see pic.)

