

Frontschutzbügel/ Front guard

TRIUMPH Trident 660 2021-

Artikel Nr.: / Item-no.:

5037612 00 01 schwarz/black



DE INHALT
GB CONTENT

1x 700011307 Frontschutzbügel

1x 700011308 Schraubensatz:

4x Zylinderschraube M8x50

2x Senkschraube M6x30

2x Senkschraube M6x25

2x Senkscheibe M6

4x U-Scheibe Ø8,4

4x Aludistanz Ø15xØ9x15

1x 700011307 Front guard

1x 700011308 Screw kit:

4x Allen screw M8x50

2x Countersunk screw M6x30

2x Countersunk screw M6x25

2x Countersunk washer M6

4x Washer Ø8,4

4x Alu spacer Ø15xØ9x15



Abb. zeigt Zubehörspiegel.

Fig. shows accessory mirror.

Auch für Version mit Originalspiegel passend!

Also suitable for version with original mirror!



DE BENÖTIGTE WERKZEUGE
GB TOOLS REQUIRED

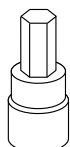

Set

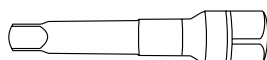

Verlängerung/extension

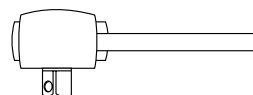

Ratsche/Ratchet

DE WICHTIG
GB IMPORTANT

Beachten Sie die in Ihrem Land geltenden Zulassungsbestimmungen.
Für den Bereich der BRD gilt: Ein Eintrag in die Fahrzeugpapiere ist nicht erforderlich.

Die Voraussetzung für die Montage ist natürlich eine gewisse technische Erfahrung. Wenn Sie sich nicht sicher sind, wie man eine bestimmte Arbeit ausführt, sollten Sie diese Ihrer Fachwerkstatt überlassen.

Ziehen sie alle zugänglichen Schrauben zuerst nur locker an. Nachdem alles montiert ist, werden die Schrauben dann auf das entsprechende Anzugsmoment festgezogen. Dadurch wird sichergestellt, dass das Produkt spannungsfrei angebaut ist. Anzugsmomente beachten! Nach der Montage alle Verschraubungen auf festen Sitz kontrollieren!

Of course, the assembly requires a certain technical experience. If you are not sure how to execute a determined action, you should ask your local distributor to do it. First, tighten all screws only loosely. After mounting all parts, the screws should be tightened to the torque specified. This guarantees, that the product is mounted without tension. Observe the tightening torques of the manufacturer! Control all screw connections after the assembling for tightness!

! DE ACHTUNG
GB CAUTION

Vor dem Lösen der Schrauben, die Lenkerstellung markieren.
Before loosening the screws, mark the setting of the handlebar.

DE VORBEREITUNG
GB PREPARING

Die Schrauben der Lenkerklammer sowie die Schrauben rechts und links am Lenkerende entfernen.
Alle Schrauben entfallen.
Remove the bolts of the handlebar clamp and the bolts on the right and left of the handlebar end. All screws are obsolete

DE MONTAGEANLEITUNG
GB MOUNTING INSTRUCTIONS

Montage Frontschutzbügel mitte:

Mit den Zylinderschrauben M8x50 sowie U-Scheiben Ø8,4. Zwischen Lasche und Aufnahme die Aludistanzen stellen.

Die beiden vorderen Schrauben zuerst anziehen!

Fastening of the front guard middle:

With allen screws M8x50 and washers Ø8,4. Place the alu spacers between the bracket and the mount.

Tighten the two front screws first!

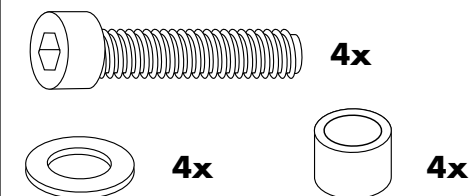

1

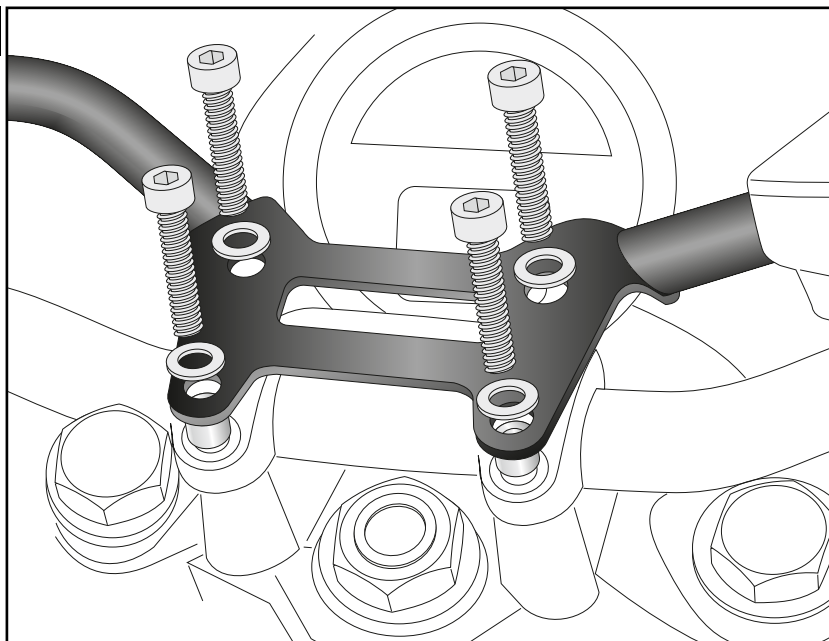

5037612 00 01

**MIT ZUBEHÖRSPIEGEL /
WITH ACCESSORY MIRROR**

Montage Frontschutzbügel links/rechts:

Mit der Senkschraube M6x30 sowie
Senkscheibe M6.

Fastening of the front guard left/right:

With countersunk screws M6x30 and
countersunk washers M6.

**MIT ORIGINALSPIEGEL /
WITH ORIGINAL MIRROR**

Montage Frontschutzbügel links/rechts:

Mit der Senkschraube M6x25 sowie
Senkscheibe M6.

Fastening of the front guard left/right:

With countersunk screws M6x25 and
countersunk washers M6.

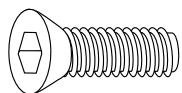

2x



2x

2

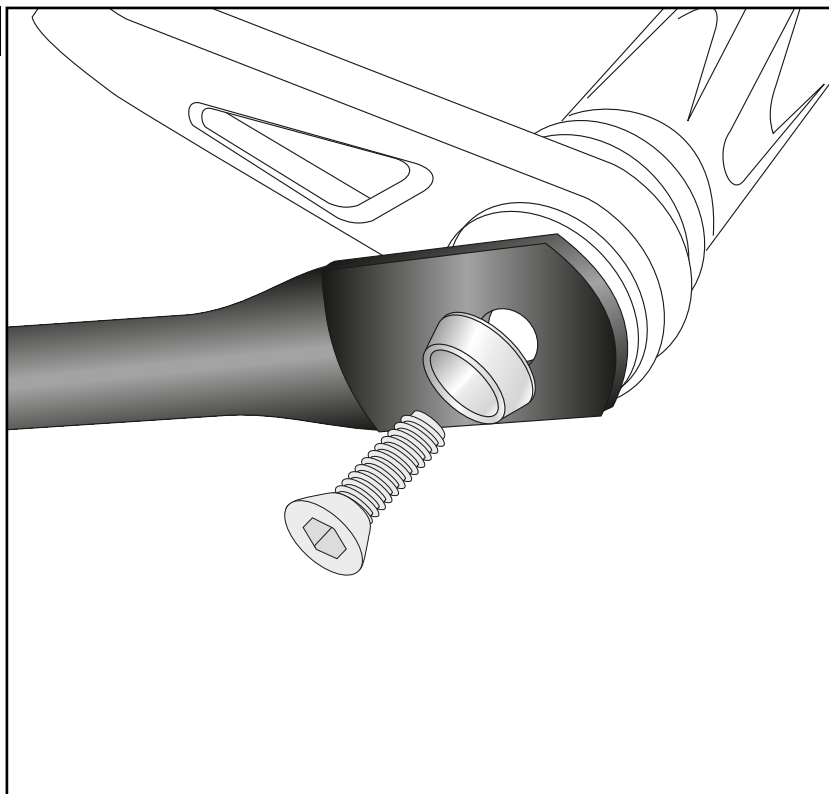

**Nach der Montage alle Verschraubungen auf festen Sitz kontrollieren! Abgebaute Teile wieder montieren.
Bitte beachten Sie unsere beigefügten Serviceinformationen.**

**Control all screw connections after the assembling for tightness! Reassemble the dismantled parts.
Please notice our enclosed service information.**

Als weiteres Zubehör lieferbar:/ Also available:

5017612 00 01 Motorschutzbügel / Engine guard

5047612 00 01 Heckschutzbügel / Rear guard

5067612 00 01 Tankring Lock-it

Weiteres Zubehör auf unserer Homepage. More accessories: see our homepage.



Hepco & Becker GmbH
An der Steinmauer 6
D-66955 Pirmasens
Germany

Tel.: +49 (0)6331 - 1453 - 100
Fax: +49 (0)6331 - 1453 - 120
eMail: vertrieb@hepco-becker.de
www.hepco-becker.de