

Kofferträger / Side carrier

einseitig, links - one sided, left

MOTO GUZZI V7 II Scrambler/Stornello

Artikel Nr.: / Item-no.:

653548 00 01 schwarz/black **653548 00 02** chrom/chrome











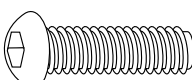

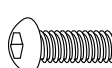

DE MONTAGEANLEITUNG
GB MOUNTING INSTRUCTIONS

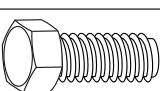

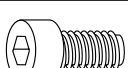
DE INHALT
GB CONTENTS

Foto zeigt den Junior 30 Koffer
Pictures shows the Junior 30 case

1x	700008025	schwarz/black	Kofferträger links - Side carrier left
oder/or	700005438	chrom/chrome	
1x	700009446	schwarz/black	Verbindungsbügel - bracing bow
1x	700009447	Schraubensatz/Screw kit:	
	1x	Linsenkopfschraube M8x40 filister head screw M8x40	
	1x	Linsenkopfschraube M6x16 filister head screw M6x16	
	2x	Linsenkopfschraube M5x30 filister head screw M5x30	
	1x	Sechskantschraube M8x30 hexagon bolt M8x30	
	2x	Zylinderschraube mit Innengewinde M6x20 allen screw M6x20	
			
			
			

010916/120916/1/300916/160517

Kofferträger / Side carrier

einseitig, links - one sided, left

MOTO GUZZI V7 II Scrambler/Stornello

Artikel Nr.: / Item-no.:

653548 00 01 schwarz/black **653548 00 02** chrom/chrome



DE WICHTIG
GB IMPORTANT

Die Voraussetzung für die Montage ist natürlich eine gewisse technische Erfahrung. Wenn Sie sich nicht sicher sind, wie man eine bestimmte Arbeit ausführt, sollten Sie diese Ihrer Fachwerkstatt überlassen. Ziehen sie alle zugänglichen Schrauben zuerst nur locker an. Nachdem alles montiert ist, werden die Schrauben dann auf das entsprechende Anzugsmoment festgezogen. Dadurch wird sichergestellt, dass das Produkt spannungsfrei angebaut ist. Anzugsmomente beachten! Nach der Montage alle Verschraubungen auf festen Sitz kontrollieren!

Of course, the assembly requires a certain technical experience. If you are not sure how to execute a determined action, you should ask your local distributor to do it. First, tighten all screws only loosely. After mounting all parts, the screws should be tightened to the torque specified. This guarantees, that the product is mounted without tension. Observe the tightening torques of the manufacturer! Control all screw connections after the assembling for tightness!

DE BENÖTIGTE WERKZEUGE
GB TOOLS REQUIRED

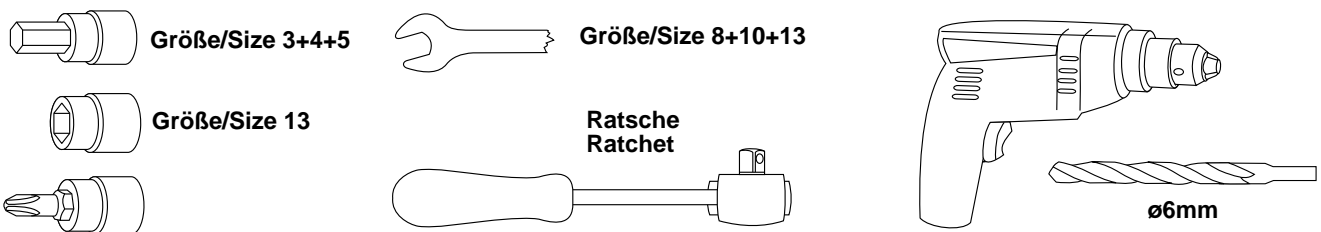

DE VORBEREITUNG
GB PREPARING

Die Sitzbank abnehmen. Die vorderen Schrauben der Kotflügelabhängung lösen, nicht entfernen. ①
Die Schraube der hinteren Aufhängung ausdrehen und den Kotflügel auf dem Hinterrad ablegen. ②
Original-Haltebügel demontieren. ③
Dieser und die Haltebügel-Schrauben entfallen.
Remove the seat. Loose the front bolting screws of the fender suspension - do not unscrew. ①
Dismantle the rear bolting screw of the fender suspension and lay the fender down on the rear wheel. ②
Dismantle original handrails. ③
Handrail and the handrail screws are obsolete.

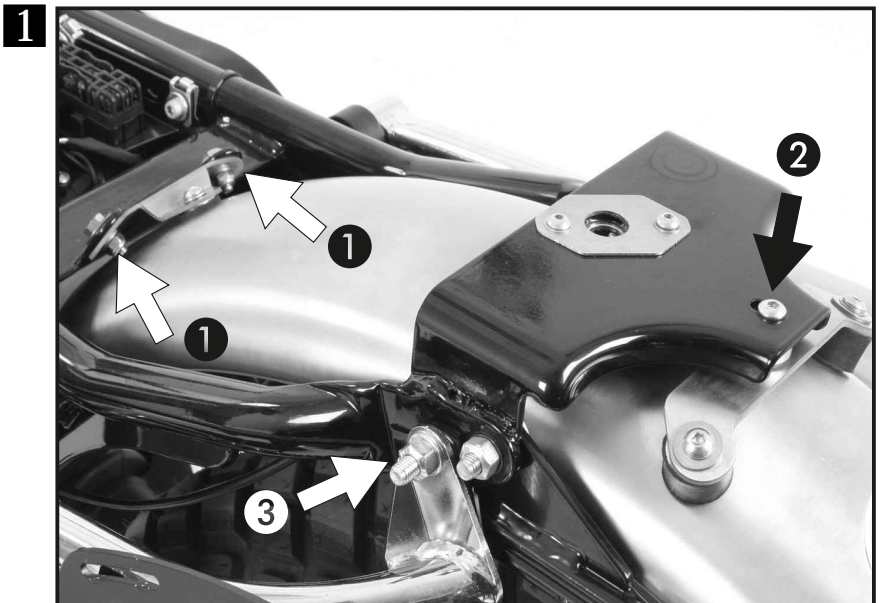

Kofferträger / Side carrier

einseitig, links - one sided, left

MOTO GUZZI V7 II Scrambler/Stornello

Artikel Nr.: / Item-no.:

653548 00 01 schwarz/black **653548 00 02** chrom/chrome



DE VORBEREITUNG
GB PREPARING

Die 3 Originalschrauben der Kennzeichenhalterung entfernen, die 2 unteren entfallen. Nun mit dem Bohrer Ø6mm auf der Innenseite die beiden unteren Gewindebohrungen der Kennzeichenhalterung durchbohren und wieder mit der oberen Originalschraube locker am Heck fixieren. Dismantle the 3 original screws of the number plate holder, the 2 lower ones are obsolete.

Drill now with the drill Ø6mm on the inside the two lower threaded holes in the number plate holder. After, fix the plate with the top original screw to the bike.

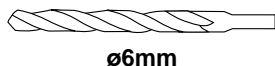

2

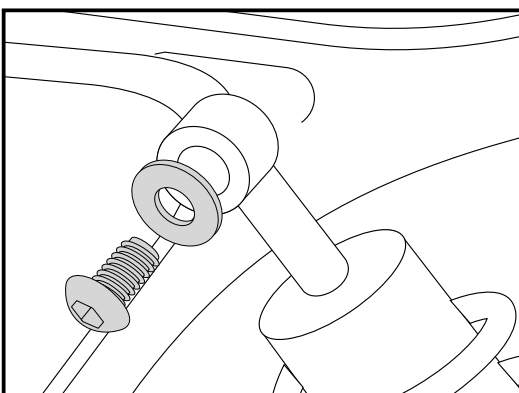

3

Sicherung des Federbeins:

Anstelle der bereits entfernten Originalschraube des Haltegriffs mit der Linsenkopfschraube M6x16 sowie Karoseriescheibe ø24xø6,4 verschrauben.

Securing the shock absorber:

Instead of the previously removed original screw of the handrail use filister head screw M6x16 with body washer ø24xø6,4.

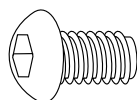

1x



1x

Montage des Verbindungsbügels:

Die Montage erfolgt hinten zwischen Kennzeichenhalter und Rücklichthalterung mit den Linsenkopfschrauben M5x30 sowie U-Scheiben ø5,4 und selbstsichernde Mutter M5 in den bereits aufgebohrten Gewindelöchern.

Fastening of the bracing bow:

between number plate holder and rear light bracket with filister head screws M5x30 mm and washers ø5,4; inside use washers ø5,4 and self lock nuts M5.

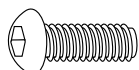

2x



4x



2x

4

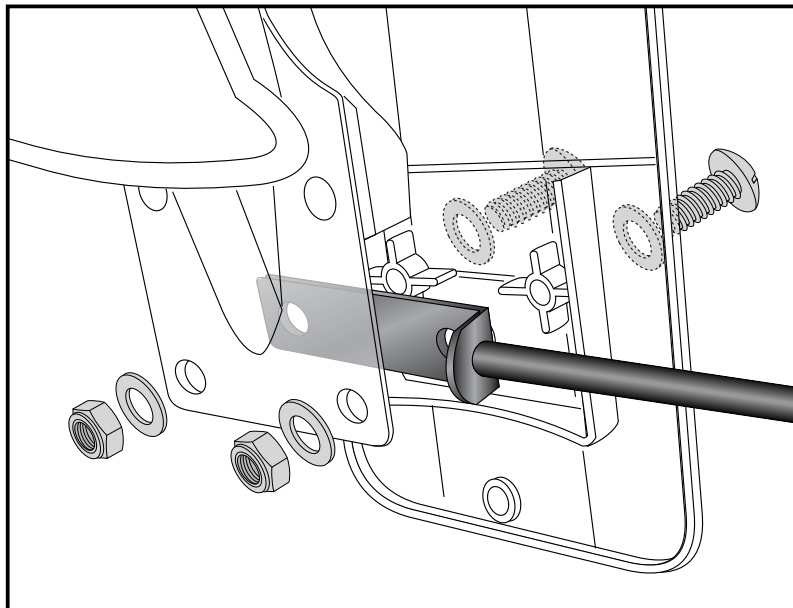

Kofferträger / Side carrier

einseitig, links - one sided, left

MOTO GUZZI V7 II Scrambler/Stornello

Artikel Nr.: / Item-no.:

653548 00 01 schwarz/black

653548 00 02 chrom/chrome



DE MONTAGEANLEITUNG
GB MOUNTING INSTRUCTIONS

Montage des Kofferträgers oben:

Anstelle der Originalschraube die Sechskantschraube M8x30 mit U-Scheibe Ø8,4 von innen durch die nun freie Bohrung stecken.

Den Kofferträger von außen mit der U-Scheibe Ø8,4 und selbstsichernder Mutter M8 verschrauben.

Fastening of the side carrier top:

Insert the hexagon screw M8x30 with washer Ø8,4 in the now free boring from behind.

The side carrier is fixed outside with washer Ø8,4 and self lock nut M8.

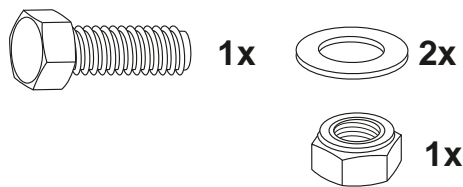

5

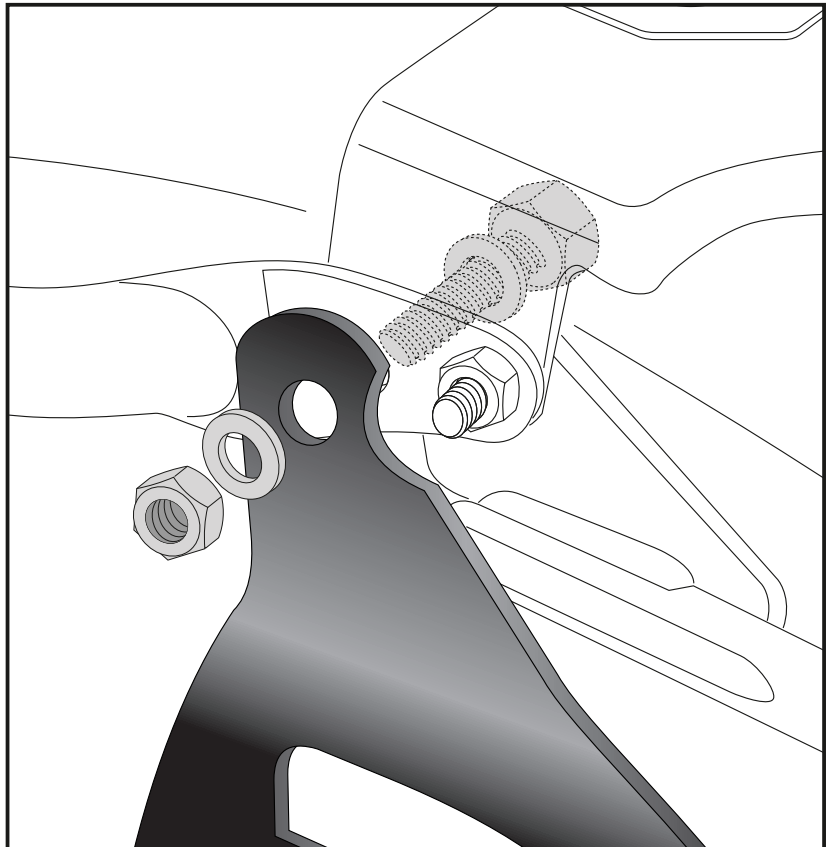

Montage Kofferträger vorne:

Hinter der freien Bohrung des Fußrastenhalters mit der Linsenkopfschraube M8x40 sowie der Karosserie-scheibe ø24xø8,4 - auf der Innenseite mit der U-Scheibe ø8,4 sowie der selbstsichernden Mutter M8.

Fastening of the side carrier front:

in the free boring behind the footrest bracket with filister head screw M8x40 and body washer ø24xø8,4. Inside with washer ø8,4 and self lock nut M8.

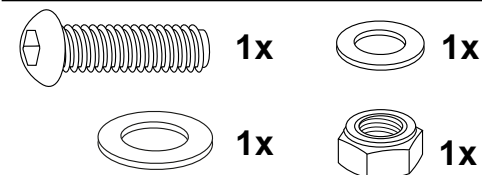

6

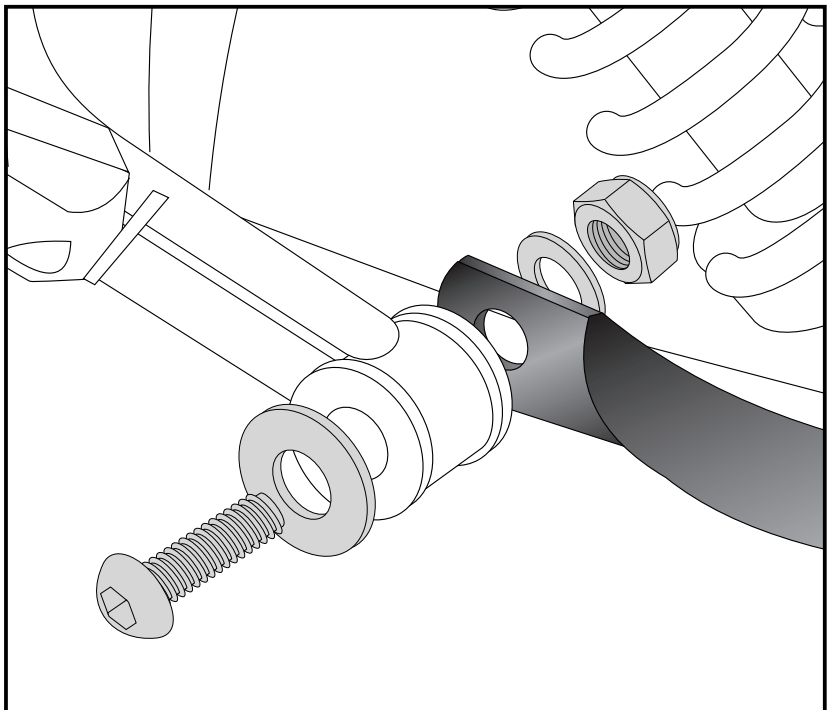

Kofferträger / Side carrier

einseitig, links - one sided, left

MOTO GUZZI V7 II Scrambler/Stornello

Artikel Nr.: / Item-no.:

653548 00 01 schwarz/black **653548 00 02** chrom/chrome



DE MONTAGEANLEITUNG
GB MOUNTING INSTRUCTIONS

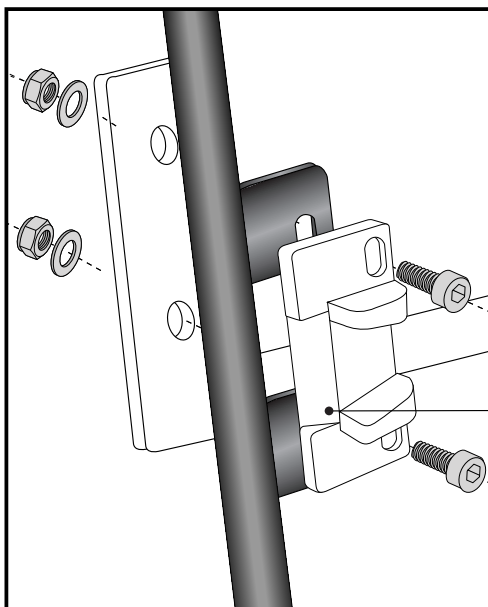

7 Befestigung des Kofferträgers am Verbindungsbügel:
Der bereits montierte Bügel wird vor den Laschen des Kofferträgers zusätzlich verschraubt. Hinter den Laschen werden die Metalladaptern der Koffer mitverschraubt. Zylinderschrauben M6x20 und U-Scheiben ø6,4 mit selbstsichernden Muttern M6 verwenden.

Fastening of the carrier to the bracing bow:

The already mounted bow will be screwed together with the adapter to hook in the fixing lock at the flaps of the side carrier. Use allen screws M6 x 20 and washers ø6,4 with self lock nuts M6.

HINWEIS :

die Metalladapter liegen den Koffern bei, nicht diesem Kofferträgerset.
Hint: The adapters are enclosed with the side cases. They are not included in the side carrier set.

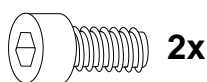

2x



2x

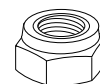

2x



DE ACHTUNG
GB CAUTION

Nach der Montage alle Verschraubungen auf festen Sitz kontrollieren ! Abgebaute Teile wieder montieren. Bitte beachten Sie unsere beigefügten Serviceinformationen.

Control all screw connections after the assembling for tightness! Reassemble the dismanteled parts. Please notice our enclosed service information.

Als weiteres Zubehör lieferbar: / Also available:

654548 01 01/02 Gepäckbrücke schwarz oder chrom / Rear rack black or chrome
501548 00 01 Motorschutzbügel schwarz / Engine guard black
505548 00 01 Hauptständer / Center stand
506548 00 09 Tankring

Weiteres Zubehör auf unsere Homepage. More accessories: see our homepage.



Hepco & Becker GmbH
An der Steinmauer 6
D-66955 Pirmasens
Germany

Tel.: +49 (0)6331 - 1453 - 100
Fax: +49 (0)6331 - 1453 - 120
eMail: vertrieb@hepco-becker.de
www.hepco-becker.de